

jura®

lv



A1 lietošanas instrukcija

JURA kafijas un espresso automātu starptautiskā garantija

Cien. klient!

Pateicamies Jums, ka iegādājaties JURA espresso un kafijas automātu! Ceram, ka esi esat apmierināts ar pirkumu. Gadījumā, ja Jūsu JURA espresso un kafijas automātam ir nepieciešams garantijas remonts, lūdzam sazināties ar veikalu, kurā tas tika iegādāts, JURA vietējo pārstāvniecību vai pie oficiālajiem izplatītājiem (skat. www.jura.com). Lai nerastos liekas neērtības un pārpratumi, iesakām rūpīgi izlasīt visus nosacījumus, pirms vērsties pie pārstāvniecības vai pilnvarotā apkopes darbinieka.

Garantija

Ar šo garantiju JURA nodrošina, ka noteiktā periodā pēc iegādes datuma precei neradīsies materiālu vai kopējās kvalitātes radīti bojājumi. Ja garantijas perioda laikā kafijas automātam radīsies kāds bojājums - nekvalitatīvu materiālu lietošanas vai sliktas kvalitātes dēļ, tad saskaņā ar zemāk norādītajiem nosacījumiem: JURA oficiālie pārstāvji, pilnvarotie apkopes darbinieki vai izplatītāji salabos vai aizvieto precī vai tās bojāto daļu bez samaksas par darbu un rezerves daļām. Šī starptautiskā JURA garantija minētajiem izplatītājiem un pārstāvjiem ir papildinājums garantijas saistībām, kas ir spēkā preces pirkšanas valstī. Pakalpojums tiek piedāvāts (gan garantijas perioda laikā, gan pēc tā) visās valstīs, kurās JURA preces tiek oficiāli tirgotas. Valstīs, kurās JURA savas preces netirgo, lūdzam sazināties ar JURA galveno biroju Šveicē.

Nosacījumi

- I. Šī garantija ir spēkā tikai tad, ja kopā ar bojāto precī tiek uzrādīts pavadzīmes vai pārdošanas kvīts oriģināls (kurā ir norādīts pirkšanas datums, preces tips un pilnvarotā izplatītāja nosaukums). JURA patur tiesības atteikt bezmaksas garantijas pakalpojumu, ja augstāk minētie dokumenti netiek uzrādīti vai arī, ja tajos esošā informācija ir nepilnīga vai nesalasāma.
- II. Garantijas periods ir 2 gadi (maksimāli/ tomēr ne vairāk kā 8 000 kafijas pagatavošanas ciklu).
- III. Garantija nav spēkā gadījumos, kad precī nepieciešams mainīt, vai pielāgot tā, lai automāts darbotos kādā citā valstī, izņemot valstī, kuras vajadzībām prece tika projektēta, izgatavota, akceptēta un/vai, kurā to ir atļauts pārdot, kā arī gadījumos, ja bojājums rodas šādu izmaiņu rezultātā.
- IV. Garantija nesedz šādus punktus:
 - a. Regulāra apkope (tīrīšana un katlakmens noņemšana), kā arī remonts vai detaļu maiņa, kas vajadzīga parasta nodiluma dēļ;
 - b. Preces pielāgošana vai mainīšana ar mērķi izmantot to citam nolūkam nekā norādīts lietošanas pamācībā;
 - c. Ar preces garantiju tieši vai pastarpināti saistīti transporta izdevumi, ar izsaukumu saistīti transporta izdevumi un visi transporta riski;
 - d. Kaitējumi, kas radušies no:
 1. Nepareizas lietošanas, tai skaitā (bet ne tikai):
 - 1.1. Lietojot precī tai neparedzētiem nolūkiem vai nesekojot JURA lietošanas un apkopes instrukcijām;

- 1.2. Nelietojot CLARIS Smart filtrus tā, kā tas ir norādīts JURA instrukcijā;
- 1.3. Lietojot nevis JURA, bet citas katlakmens noņemšanas vai tīrīšanas tabletes;
- 1.4. Ja kafijas pupiņās ir nonākuši svešķermeņi (akmentiņi, koka gabaliņi, saspraudes);
- 1.5. Uzstādot vai, lietojot precī JURA kafijas automātus tādā veidā, kas nav saskaņā ar valsts, kurā prece tiek lietota, spēkā esošajiem tehniskajiem un drošības standartiem. (No citām valstīm ievēdot preces valstīs, kur saskaņā ar likumu ir nepieciešams vietējais akcepts, klients rīkojas uz savu atbildību, un vajadzētu paturēt prātā, ka šāda rīcība var būt pretrunā ar likumu.);
2. Remonta, ko klients ir veicis pats vai atļāvis veikt vietās, kas nav pilnvarotās apkopes darbnīcas vai pārstāvniecības;
3. Negadījuma, zibens spēriena, ūdens, uguns, nepareizas ventilācijas vai kāda cita JURA pakļautībā neesoša faktora.

Jūsu A1

Vadības elementi	4
Svarīga informācija	6
Pareiza lietošana	6
Jūsu drošībai	6
1 Sagatavošanās un lietošana pirmajā lietošanas reizē	7
Iekārtas iestāšana	7
Pupiņu tvertnes piepildīšana	7
Pirmā lietošanas reize	7
Pirmā lietošana reize ar filtra kārtidža aktivizēšanu	7
Pirmā lietošanas reize bez filtra kārtidža aktivizēšanas	8
Dzirnaviņu regulēšana	9
Ūdens tvertnes uzpildīšana	9
Ūdens cietības noteikšana	9
2 Dzērienu pagatavošana	10
Ristretto, espresso un kafija	11
Krūzītes ūdens daudzuma sākotnējā iestāšana	11
Malta kafija	11
3 Ikdienas lietošana	11
Iekārtas ieslēgšana	11
Ikdienas kopšana	11
Iekārtas izslēgšana	11
4 Sākotnējie iestatījumi programmēšanas režīmā	12
Filtra ievietošana un aktivizēšana	12
Ūdens cietības pakāpes iestāšana	12
5 Apkope	13
Iekārtas tīrīšana	13
Iekārtas atkalķošana	14
Filtra nomaiņa	15
Ūdens tvertnes atkalķošana	16
6 Paziņojumi simbolu displeja	17
7 Problēmu risināšana	18
8 Transportēšana un videi draudzīga utilizācija	19
Transportēšana / sistēmas iztukšošana	19
Utilizācija	19
9 Tehniskie parametri	19
10 Alfabētiskais rādītājs	20
11 JURA kontaktinformācija / juridiskā informācija	22

Simbolu atšifrējums

Brīdinājumi

▲ BRĪDINĀJUMS Vienmēr ņemiet vērā jebkuru informāciju, kura ir marķēta vārdiem **UZMANĪBU** vai **BRĪDINĀJUMS** un brīdinājuma zīmi.

▲ UZMANĪBU

Signālvārds **BRĪDINĀJUMS** Jūsu uzmanību pievērš nopietna savainojuma bīstamības iespējai, bet vārds **UZMANĪBU** Jūsu uzmanību pievērš neliela ievainojuma iegūšanas iespējai.

UZMANĪBU

UZMANĪBU Jūsu uzmanību pievērš potenciālai iekārtas bojājumu rašanās iespējai.

Pielietotie simboli

- ▶ **Pieprasa rīkoties.** Šis simbols nozīmē to, ka Jūs tiek ataicināts veikt kādu konkrētu darbību.

i **Informācija** un padomi, kas vienmēr ļaus vienkāršāk lietot Jūsu JURA.

Vadības elementi

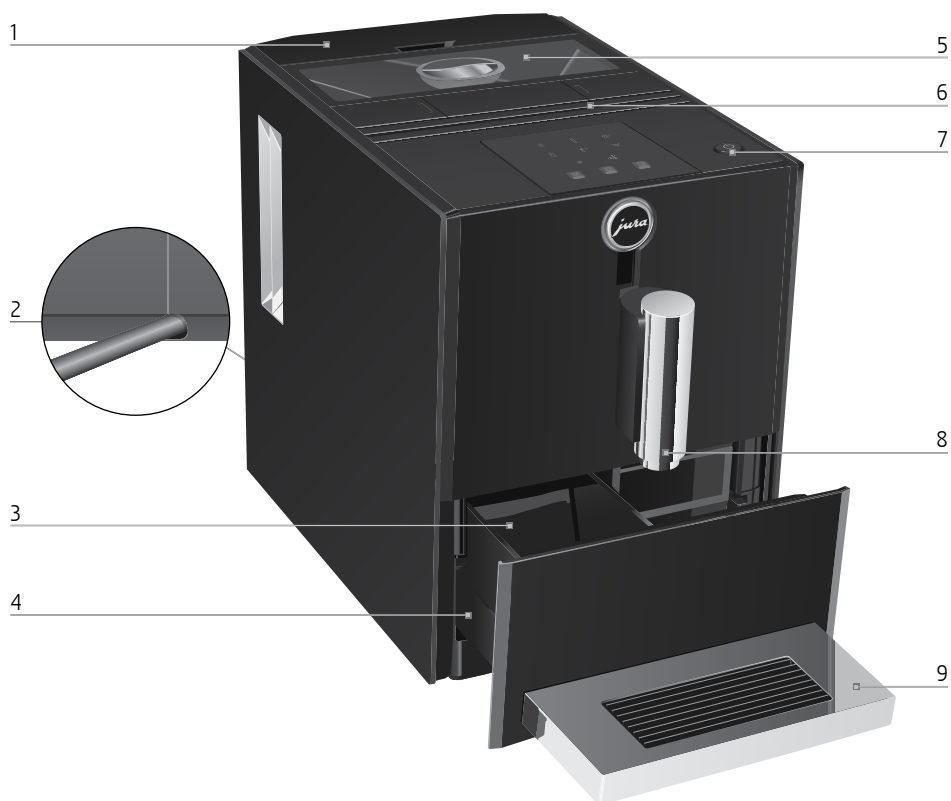

- 1 Ūdens tvertne
- 2 Barošanas vads (iekārtas aizmugurē)
- 3 Kafijas biezumu tvertne
- 4 Notekaplāte

- 5 Pupiņu tvertnes vāks ar aromāta aizsargvāku
- 6 Ventilācijas atvere
- 7 Ieslēgšanas/Izslēgšanas poga
- 8 Kafijas sprausla ar regulējamu augstumu
- 9 Krūzītes paliktnis

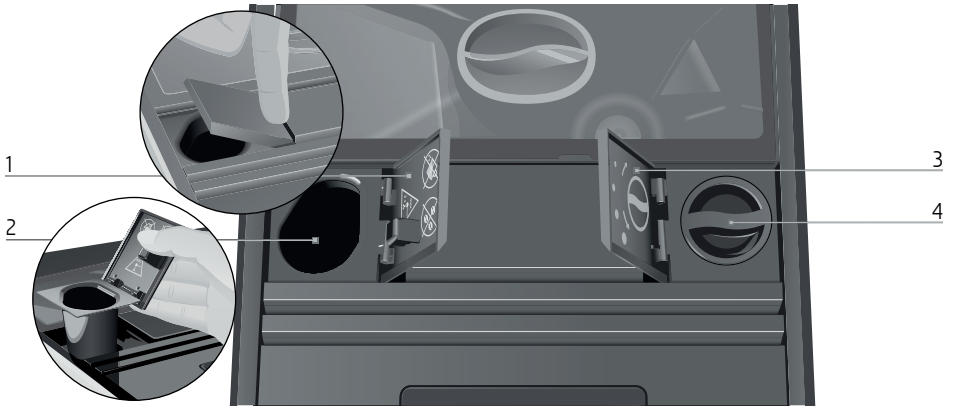

- 1 Maltās kafijas piltuves vāks
- 2 Maltās kafijas piltuve

- 3 Dzirnaviņu regulēšanas slēdža vāks
- 4 Dzirnaviņu regulēšanas slēdzis



- 1 Simbolu displejs
- Atkaļķošanas simbols
- Filtra simbols
- Tīrīšanas simbols
- Ūdens tvertnes simbols
- Maltās kafijas simbols
- Kafijas biežumu tvertnes simbols

- Kafijas stiprums 'normāls'
- Kafijas stiprums 'stiprs'
- Ristretto simbols
- Espresso simbols
- Kafijas simbols

Svarīga informācija

Pareiza lietošana

Iekārta ir izstrādāta un paredzēta privātai sadzīves lietošanai. Tā ir paredzēta tikai kafijas pagatavošanai. Lietošana citiem mērķiem tiks uzskatīta par nepareizu lietošanu. JURA Elektroaparate AG neuzņemas nekādu atbildību par nepareizas lietošanas sekām.

Pirms iekārtas lietošanas pilnībā līdž galam un izlasiet šo instrukciju un ievērojiet tajā sniegtās norādes. Garantijas serviss neattiecas uz bojājumiem vai defektiem, kuri radušies neievērojot lietošanas instrukciju. Lietošanas instrukciju glabājiet iekārtas tuvumā un nododiet nākamajam lietotājam.

Jūsu drošībai

Lūdzu uzmanīgi izlasiet un ievērojiet zemāk norādīto svarīgo drošības informāciju.

Lai izvairītos no nāvējoša elektriskā trieciena bīstamības:

- Nekad nelietojiet bojātu iekārtu vai ja tai ir bojāts barošanas vads.
- Ja parādās bojājuma pazīmes, piemēram, deguma smaka, nekavējoties iekārtu atvienojiet no elektrotīkla un sazinieties ar JURA servisu.
- Ja iekārtas barošanas vads ir bojāts, tā remonts ir jāveic tieši JURA vai autorizētā JURA servisa centrā.
- Pārliedzinieties, ka JURA un barošanas vads neatrodas karstu virsmu tuvumā.
- Pārliedzinieties, ka barošanas vads nav saspiests un ka tas nerīvējas gar asām virsmām.
- Nekad paši neatveriet iekārtu un neveiciet tās remontu. Neveiciet iekārtas modificēšanu jebkādā veidā, kurš nav aprakstīts šajā lietošanas instrukcijā. Iekārtā ir sastāvdaļas, kuras atrodas zem sprieguma. Ja iekārta tiek atvērta, pastāv nāvējoša ievainojuma bīstamība. Remontus drīkst veikt tikai

autorizētos JURA servisa centros, lietojot oriģinālās rezerves daļas un piederumus.

Bojāta iekārta nav droša un var radīt ievainojumu vai aizdegties. Lai izvairītos no bojājumiem un jebkādas ievainojumu vai aizdegšanās iespējas:

- Neļaujiet barošanas vadam brīvi nokarāties. Aiz barošanas vada var paklupt vai to sabojāt.
- Sargājiet JURA no tādām apkārtējās vides ietekmēm kā lietus, sals un tieši saules stari.
- Neiegremdējiet JURA, barošanas vadu vai savienojumus ūdenī.
- Neievietojiet JURA vai jebkuras atsevišķas daļas trauku mazgājamā mašīnā.
- Pirms tīrīšanas JURA ir jāizslēdz ar Iesl./Izsl. pogu. Slaukiet JURA ar mitru, nevis slapju lupatiņu un aizsargājiet no ilgstošas saskares ar ūdens šļakstiem.
- Iekārtu drīkst pieslēgt tikai pie tāda elektrotīkla, kura spriegums ir norādīts uz datu plāksnītes. Datu plāksnīte atrodas Jūsu JURA apakšdaļā. Pārējie tehniskie dati ir norādīti šajā lietošanas instrukcijā (skat. 9.nodaļu "Tehniskie parametri").
- Lūdzu lietojiet oriģinālos JURA apkopes produktus. Produktu lietošana, kurus JURA skaidri neiesaka lietot, var radīt JURA bojājumus.
- Nelietojiet ar piedevām apstrādātas vai karamelizētas kafijas pupiņas.
- Ūdens tvertni drīkst piepildīt tikai ar tīru, vēsu ūdeni.
- Kafijas pupiņu tvertne nedrīkst iepildīt ūdeni.
- Ja ilgāku laiku nelietosiet iekārtu, izslēdziet to ar Iesl./Izsl. pogu un no elektrotīkla ligzdas izņemiet kontaktdakšu.

Cilvēkus, tajā skaitā arī bērnus, kuriem

- nav pietiekamu fizisko, sensoru vai prāta spēju, lai droši lietotu iekārtu vai
 - kuriem nav pieredzes vai pietiekamu zināšanu, par to, kā droši lietot iekārtu,
- atbildīgajai personai lietošanas laikā jāuzrauga vai jāsniedz norādes par pareizu lietošanu.

Drošība lietojot CLARIS Blue filtra kārtidžus:

- Filtra kārtidži jāglabā bērniem nesasniedzamā vietā.
- Filtra kārtidži jāglabā sausā vietā hermētiskā iepakojumā.
- Kārtidži jāsargā no siltuma un tiešiem saules stariem.
- Nelietojiet bojātus filtra kārtidžus.
- Neatveriet filtra kārtidžus.

1 Sagatavošanās un lietošana pirmajā lietošanas reizē

Šajā nodaļā sniegta informācija, kura Jums ir nepieciešama, lai savu JURA lietotu bez problēmām. Lai baudītu pirmo perfekto kafijas tasīti, soli pa solim ir jāveic JURA sagatavošanas darbi.

- i** Apmeklējiet mūsu vietni internetā. Jura mājas lapā www.jura.com Jūs atradīsiet interesantu un aktuālu informāciju par Jūsu JURA un kafijas pagatavošanas veidiem.

Iekārtas iestatīšana

Veicot JURA iestatīšanu, lūdzu, ievērot sekojošo:

- Novietojiet iekārtu uz horizontālas virsmas, kura ir ūdensizturīga.
- Savai JURA iekārtai izvēlieties vietu, kurā tā būs pasargāta no pārkaršanas. Pārļiecinieties, ka ventilācijas atveres nav aizsegta.

Pupiņu tvertnes piepildīšana

UZMANĪBU

Kafijas pupiņas, kuras ir apstrādātas ar piedevām (piem. cukuru), maltā kafija vai sasadējot atūdeņota kafija var sabojāt dzirnaviņas.

- ▶ Kafijas pupiņu tvertnes piepildīšanai lietojiet tikai neapstrādātas pupiņas.
- ▶ No pupiņu tvertnes noņemiet aromāta aizsargvāku.

1 Sagatavošanās un lietošana pirmajā lietošanas reizē

- ▶ No tvertnes iekšienes izņemiet jebkurus netīrumus un svešķermeņus.
- ▶ Piepildiet kafijas tvertni ar kafijas pupiņām.
- ▶ Aizveriet pupiņu tvertni.

Pirmā lietošanas reize

Pirmajā lietošanas reizē Jūs varat izvēlēties, vai vēlaties JURA lietot **ar** vai **bez** CLARIS Blue filtra kārtidžu. Ja ūdens cietība ir 10° dH vai lielāka, mēs iesakām lietot filtra kārtidžu. Ja Jums nav zināma Jūsu ūdens cietība, tā vispirms ir jānoskaidro (lūdzu skat. 1.nodaļu "Sagatavošanās un lietošana pirmajā lietošanas reizē – Ūdens cietības noteikšana").

- i** Iesl./Izsl. poga kalpo arī kā barošanas slēdzis. Kad JURA iekārta ir izslēgta, tā nepatērē elektroenerģiju.

BRĪDINĀJUMS



Ja iekārta tiek lietota ar bojātu barošanas vadu, pastāv nāvējoša elektriskā trieciena bīstamība.

- ▶ Nekad nelietojiet bojātu iekārtu vai tad, ja tai ir bojāts barošanas vads.

Priekšnosacījums: Pupiņu tvertne ir piepildīta.



- ▶ Ievietojiet kontaktdakšu tīkla ligzdā.

 ▶ Lai ieslēgtu JURA, nospiediet Iesl./Izsl.

pogu. Tiks izgaismots atkaļķošanas simbols  un filtra simbols .

- i** Šajā brīdī jāizvēlas, vai iekārtu lietošiet **ar** CLARIS Blue kārtidžu vai **bez** tā.

Pirmā lietošana reize ar filtra kārtidža aktivizēšanu.

-  ▶ Pieskarieties filtra simbolam.
- ▶ Tiks izgaismots ūdens tvertnes simbols .
- ▶ Noņemiet ūdens tvertni.
- ▶ Atveriet filtra turētāju.









1 Sagatavošanās un lietošana pirmajā lietošanas reizē

- ▶ Ar nelielu spiedienu jauno filtra kārtidžu ievietojiet ūdens tvertnē.







- ▶ Aizveriet filtra turētāju. Turētājs savā vietā nostāsies ar sadzirdamu klikšķi.
- i** Filtra darbība beigsies pēc diviem mēnešiem. Norādiet datumu plāksnītes, kas atrodas ūdens tvertnē uz filtra turētāja.

- ▶ Piepildiet ūdens tvertni ar tīru, aukstu ūdeni un tvertni novietojiet savā vietā. Tiks izgaismots simbols .







-  ▶ Pieskarieties filtra simbolam. Mirgos simboli , ,  un . Notiks filtra skalošana un ūdens ieplūdis notekaplātē. Filtra skalošana tiks pārtraukta automātiski. Iekārta sāks uzsilt. Mirgos simboli ,  un . Notiks iekārtas skalošana, ūdens izplūdis no kafijas teknes. Skalošana tiks pārtraukta automātiski. Tiks izgaismots kafijas biežumu tvertnes simbols .













- ▶ Iztukšojiet kafijas biežumu tvertni un notekaplāti izskalojiet ar siltu ūdeni.
- ▶ Kafijas biežumu tvertni un notekaplāti novietojiet savās vietās.

Ristretto , Espresso  un kafijas  simboli un “stipras” kafijas  simboli tiks izgaismoti. Jūsu JURA ir gatava darbam.



Pirmā lietošana reize bez filtra kārtidža aktivizēšanas.

Ja nevēlaties lietot CLARIS Blue filtra kārtidžu, jāveic ūdens cietības pakāpes iestatīšana. Iespējams veikt sekojošus ūdens cietības pakāpes iestatījumus:







Ūdens cietība	Displejā redzamais simbols (-i)
1.līmenis: 1–15° dH	1 simbols tiks izgaismots 
2.līmenis: 16–23° dH	2 simboli tiks izgaismoti  
3.līmenis: 24–30° dH	3 simboli tiks izgaismoti   

-  ▶ Pieskarieties atkalķošanas simbolam. Tiks izgaismoti simboli ,  un  START
- ▶ Lai iestatītu ūdens cietības pakāpi, pieskarieties ,  vai  simbolam. Piemēram, lai iestatītu 1.līmeni, pieskarieties simbolam . Tiks izgaismoti simboli ,  un .
-  ▶ Pieskarieties atkalķošanas simbolam. Tiks izgaismots ūdens tvertnes simbols .
- ▶ Novietojiet trauku zem kafijas teknes.
- ▶ Noņemiet ūdens tvertni.
- ▶ Piepildiet ūdens tvertni ar tīru, aukstu ūdeni un tvertni novietojiet savā vietā.



Mirgos simboli ,  un  START Sistēma piepildīsies ar ūdeni un ūdens ieplūdis tieši notekaplātē.

Šī darbība tiks pārtraukta automātiski. Iekārta sāks uzsilt.

Mirgos simboli ,  un  START Notiks iekārtas skalošana, ūdens izplūdis no kafijas teknes. Skalošana tiks pārtraukta automātiski. Ristretto , Espresso  un kafijas  simboli un “stipras” kafijas  simboli tiks izgaismoti. Jūsu JURA ir gatava darbam.

Dzirnaviņu regulēšana

Dzirnaviņas ar nepārtrauktās skalas palīdzību iespējams noregulēt atbilstoši Jūsu vēlamajai kafijas graudzējuma pakāpei.

UZMANĪBU

Ja malšanas blīvumu regulē tad, kad dzirnaviņas nedarbojas, var tikt sabojāts dzirnaviņu regulēšanas slēdzis.

- ▶ Malšanas blīvumu regulējiet tikai tad, kad dzirnaviņas darbojas.

- i** Lai ieregulētu rupjāku maluma pakāpi, pagrieziet slēdzi pa kreisi, bet, ja nepieciešama smalkā maluma pakāpe, slēdzis jāpagriež pa labi.

Malšanas blīvuma iestatījums ir pareizs, ja no kafijas teknes izplūst viendabīga kafijas plūsma. Bez tam veidojas biezas kafijas putas.

Piemērs: Kafijas maluma blīvuma regulēšana “stipra” espresso pagatavošanas laikā.

- ▶ Zem kafijas teknes novietojiet krūzīti.
- ▶ Atveriet dzirnaviņu regulēšanas slēdža vāku.

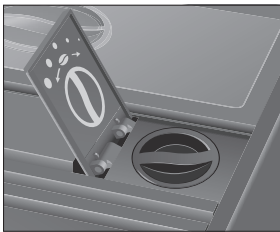

- ▶ Pieskarieties “stipras” kafijas simbolam. Tīks izgaismots stipras kafijas simbols.
- ▶ Lai uzsāktu kafijas pagatavošanu, pieskarieties Espresso simbolam.
- ▶ Dzirnaviņu darbības laikā to regulēšanas slēdzi pagrieziet **līdz** izvēlētajam stāvoklim. Tasītē ietečs iestatītais ūdens daudzums. Kafijas pagatavošana tiks pārtraukta automātiski.

Ūdens tvertnes papildīšana

Iekārtas ikdienas apkope un higiēnas pasākumi kafijas un karsta ūdens pagatavošanā garantē perfektu rezultātu katrā kafijas krūzītē katrā laikā. Tādēļ ūdens jānomaina katru dienu.

UZMANĪBU

Piens, dzirkstošs minerālūdens vai citi šķidrumi var sabojāt iekārtas ūdens tvertni.

- ▶ Ūdens tvertni drīkst papildīt tikai ar tīru, vēsu ūdeni.
- ▶ Noņemiet ūdens tvertni un izskalojiet to ar aukstu ūdeni.



- ▶ Piepildiet ūdens tvertni ar tīru, aukstu ūdeni un tvertni novietojiet savā vietā.

Ūdens cietības noteikšana

Ūdens cietību Jūs varat noteikt ar Aquadur® testa sloksnītes palīdzību, kura iekļauta iekārtas piegādes komplektā.

- ▶ Testa sloksnīti uz īsu brīdi (uz 1 sekundi) paturiet zem tekoša ūdens.
- ▶ Nokratiet ūdeni.
- ▶ Nogaidiet aptuveni minūti.
- ▶ Pēc šī laika Aquadur® sloksnīte iekrāsosies un būs iespējams nolasīt ūdens cietības pakāpi.

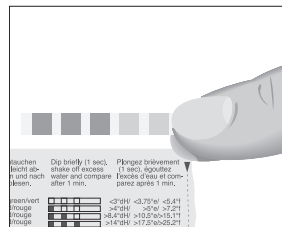

Tagad ir iespējams iestatīt ūdens cietības pakāpi.

2 Dzērienu pagatavošana

- i** Kafijas porcijas pagatavošanas procesu var apturēt jebkurā laikā. Šim nolūkam pieskarieties attiecīgā produkta simbolam.
- i** Pirms mašīnas operācijas un tās laikā iespējams izvēlēties stiprumu ristretto ☞, espresso ☞ un kafija ☞: 'normāls' (☉), 'stiprs' (☼).

Iekārta kafijas pagatavošanai vienmēr lieto iestatīto ūdens daudzumu. Šo iestatīto vērtību var nomainīt (skat. 2. nodaļu "Dzērienu pagatavošana – Ūdens daudzuma un krūzītes tilpuma sākotnējā iestatīšana").

Jūsu JURA ir pieejams enerģijas taupīšanas režīms: pēc neilga laika pēc pēdējās pagatavošanas reizes JURA pārtrauks sildīšanu. Lai informētu par iekārtas pāriešanu enerģijas taupīšanas režīmā, aptuveni pēc 5 minūtēm visu simbolu izgaismojuma spožums samazināsies. JURA pirms nākamās dzērienu pagatavošanas būs jāuzsilst.

Kafija vislabāk garšo tad, ja tā ir karsta. Vēsa porcelāna tasīte atdzesē dzērienu un pasliktina garšu. Mēs iesakām lietot uzsildītas krūzītes. Pilnīgs kafijas aromāts spēj atraisīties tikai uzsildītās krūzītēs. Pie sava JURA izplatītāja Jūs varat iegādāties krūzīšu sildītāju.

Ristretto, espresso un kafija

Ristretto ☞, espresso ☞ un kafija ☞ tiks pagatavotas zemāk aprakstītajā secībā.

Piemērs: Lai pagatavotu vienu kafijas porciju, rīkojieties šādi:

Priekšnosacījums: Jūsu JURA ir gatava darbam.

- ▶ Zem kafijas teknes novietojiet krūzīti.
- ☞ ▶ Lai uzsāktu kafijas pagatavošanu, pieskarieties kafijas simbolam.
Mirgos kafijas simbols ☞ un kafijas stipruma simbols (☉ vai ☼), krūzītē ietecēs atbilstošs ūdens daudzums.
Kafijas pagatavošana tiks pārtraukta automātiski. Tagad JURA atkal ir gatava darbam.

Krūzītes ūdens daudzuma sākotnējā iestatīšana

Ūdens daudzuma sākotnējā iestatīšana atkarībā no krūzītes tilpuma visām kafijas porcijām ir ļoti vienkārša. Ūdens daudzumu regulējiet tā, kā norādīts sekojošā piemērā. Katru reizi, kad nākotnē pagatavosiet dzērienu, tiks lietots šis ūdens daudzums.

Piemērs: Espresso daudzuma iestatīšana atkarībā no krūzītes tilpuma.

Priekšnosacījums: Jūsu JURA ir gatava darbam.





- ▶ T Zem dubultās kafijas teknes novietojiet krūzīti.
- ☞ ▶ Pieskarieties espresso simbolam aptuveni uz 3 sekundēm un sagaidiet, ka no jauna parādās ristretto ☞ un kafijas ☞ simboli.
- ☞ ▶ Atlaidiet espresso simbolu.
Espresso ir gatavs. Mirgos espresso simbols ☞ kafijas stipruma simbols (; vai ☼).
- ☞ ▶ Kad krūzītē būs pietiekami daudz espresso, pieskarieties espresso simbolam.
Kafijas pagatavošana tiks pārtraukta. Iestatītais viena kafijas porcijai nepieciešamais ūdens tiks saglabāts atmiņā.
Līdz brīdim, kamēr iekārta atkal būs gatava darbam, mirgos espresso simbols ☞ un kafijas stipruma simbols (; vai ☼).

i Atkārtojot augstāk aprakstīto procedūru, Jūs varat mainīt šo iestatījumu.

Malta kafija

Ar maltās kafijas uzpildes atveres palīdzību Jūs varat izvēlēties otru kafijas veidu, piemēram, bezkofeīna kafiju.

- i** Lietojiet malto kafiju, kura nav pārāk smalka. Ļoti smalka maluma kafija var nosprostot sistēmu un kafija no tās iznāks arī tikai pilienu veidā.
- i** Nekad neieberiet vairāk kā vienu mērkaroti maltas kafijas..

- i** zvēlētā kafijas porcija tiks pagatavota aptuveni vienas minūtes laikā no maltās kafijas iepildīšanas. Pretējā gadījumā JURA apturēs darbību un atkal būs gatava lietošanai.
- i** Ja iekārtā netiks ievietots pietiekams maltās kafijas daudzums, mirgos , ,  un  simboli un JURA apturēs darbību.







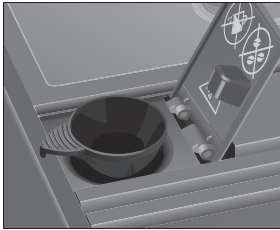

Visas maltās kafijas porcijas tiek pagatavotas sekojošā secībā:

Piemērs: Pagatavojiet kafijas porciju ar malto kafiju.

Priekšnosacījums: Jūsu JURA ir gatava darbam..

- ▶ Zem kafijas teknes novietojiet krūzīti.
- ▶ Atveriet maltās kafijas uzpildes piltuvi. Tiks izgaismots maltās kafijas simbols .
- ▶ Maltās kafijas uzpildes atverē ievietojiet uzpildes piltuvi.







- ▶ Uzpildes piltuvē iebēriet vienu mērkaroti maltās kafijas.
- ▶ Aizveriet maltās kafijas uzpildes piltuvi. Mirgos simboli , ,  un . Tiks izgaismoti simboli ,  un .
-  ▶ Lai uzsāktu kafijas pagatavošanu, pieskarieties kafijas simbolam. Mirgos kafijas simbols  un krūzītē ietecēs iestatītais ūdens daudzums. Kafijas pagatavošana tiks pārtraukta automātiski. Tagad JURA atkal ir gatava darbam.

3 Ikdienas lietošana

Iekārtas ieslēgšana

Iekārtas ikdienas apkopes un higiēnas procedūras kafijas un karsta ūdens pagatavošanā vienmēr garantē perfektu katras kafijas krūzītes rezultātu. Tādēļ ūdens jānomaina katru dienu.

Pēc iekārtas ieslēgšana tā veiks automātisku skalošanu.

- ▶ Novietojiet trauku zem kafijas teknes.
-  ▶ Iai ieslēgtu JURA, nospiediet Iesl./Izsl. pogu. Tiks izgaismoti simboli ,  un , iekārta sāks uzsilt.
- Notiks iekārtas skalošana, ūdens izplūdis no kafijas teknes. Skalošana tiks pārtraukta automātiski. Jūsu JURA ir gatava darbam.





Ikdienas kopšana

Lai nodrošinātu JURA uzticamo kalpošanu ilgu gadu laikā un garantētu optimālu kafijas kvalitāti, iekārtai ir nepieciešama ikdienas apkope.

- ▶ T Izņemiet notekaplāti.
- ▶ Iztukšojiet kafijas biezumtu tvertni un notekaplāti izskalojiet ar siltu ūdeni.
- ▶ Kafijas biezumtu tvertni un notekaplāti novietojiet savās vietās.
- ▶ Izskalojiet ūdens tvertni ar tīru, vēsu ūdeni.
- ▶ Iekārtas virsmu noslaukiet ar tīru, mīkstu un mitru lupatiņu (piem. mikrošķiedras lupatiņu).

Iekārtas izslēgšana

Izslēdzot JURA, ja ir bijusi pagatavota kafija, sistēma veiks automātisku skalošanu.

- ▶ Novietojiet trauku zem kafijas teknes.
-  ▶ Nospiediet Iesl./Izsl. pogu. Mirgos simboli ,  un .
- Notiks iekārtas skalošana, ūdens izplūdis no kafijas teknes.

4 Sākotnējie iestatījumi programmēšanas režīmā

Skalošanatikspārtrauktaautomātiski.
JURA iekārta būs izslēgta.

i Ka JURA ir izslēgta ar Iesl./Izsl. pogu, gaidīšanas režīmā iekārta enerģiju nepatērē.

i Ja iekārta 2 stundu laikā neveiks nevienu darbību, enerģijas taupīšanas nolūkos tā izslēgsies.

4 Sākotnējie iestatījumi programmēšanas režīmā

Filtra ievietošana un aktivizēšana

Ja Jūs lietojat CLARIS Blue filtru, Jūsu JURA iekārtai atkaļķošanas vairs nebūs vajadzīga. Ja pirmajā lietošanas reizē filtra kārtidžs nebija aktivizēts, to var izdarīt šobrīd zemāk aprakstītajā veidā.

i “Filtra ievietošanas” operāciju veiciet bez pārtraukumiem. Šādi tiks garantēts, ka JURA vienmēr Jums sniegs visaugstāko kvalitāti.

Priekšnosacījums: Jūsu JURA ir gatava darbam.

- ▶ Pieskarities  un  simboliem aptuveni uz 2 sekundēm.

Simboli , ,  un  tiks spoži izgaismoti.

-  ▶ Pieskarities filtra simbolam aptuveni uz 2 sekundēm.

Tiks izgaismots ūdens tvertnes simbols .

- ▶ Noņemiet ūdens tvertni.
- ▶ Atveriet filtra turētāju.
- ▶ Ar nelielu spiedienu jauno filtra kārtidžu ievietojiet ūdens tvertnē.



- ▶ Aizveriet filtra turētāju. Turētājs savā vietā nostāsies ar sadzirdamu klikšķi.

i Filtra darbība beigsies pēc diviem mēnešiem. Uz datuma plāksnītes, kura atrodas ūdens tvertnē uz filtra turētāja, norādiet datumu.



- ▶ Piepildiet ūdens tvertni ar tīru, aukstu ūdeni un tvertni novietojiet savā vietā. Tiks izgaismots kafijas biežumu tvertnes simbols .
- ▶ Iztukšojiet notekaplāti un kafijas biežumu tvertni un novietojiet atpakaļ iekārtā. Tiks izgaismots filtra simbols !.

-  ▶ Lai uzsāktu filtra skalošanu, pieskarities filtra simbolam.

Mirgos simboli ,  un . Notiks filtra skalošana.

Filtra skalošana tiks pārtraukta automātiski.

Tiks izgaismots kafijas biežumu tvertnes simbols .







- ▶ Iztukšojiet notekaplāti un kafijas biežumu tvertni un novietojiet atpakaļ iekārtā. Tiks izgaismoti simboli ,  un , iekārta sāks uzsilt. Tagad JURA atkal ir gatava darbam.

Ūdens cietības pakāpes iestatīšana

i Ja Jūs lietojat CLARIS Blue filtra kārtidžu un tas ir aktivizēts, ūdens cietības pakāpes iestatīšana nav nepieciešama.

Jo cietāks ūdens, jo biežāk jāveic JURA atkaļķošana. Šī iemesla dēļ ūdens cietības pakāpes iestatīšana ir ļoti svarīga.

Iespējams veikt sekojošus ūdens cietības pakāpes iestatījumus:

Ūdens cietība	Displejā redzamais simbols (-i)
1. līmenis: 1–15° dH	1 simbols tiks izgaismots 
2. līmenis: 16–23° dH	2 simboli tiks izgaismoti  
3. līmenis: 24–30° dH	3 simboli tiks izgaismoti   

Piemērs: Nomainiet ūdens cietības pakāpes iestatījumu no 2.līmeņa (☰ ☱) uz 3.līmeni (☲ ☳ ☴ ☵).

Priekšnosacījums: Jūsu JURA ir gatava darbam.

- ▶ Pieskarieties ☰ un ☱ simboliem aptuveni uz 2 sekundēm.
Simboli ☰, ☱, ☲ un ☳ tiks spoži izgaismoti.
- ▶ Uz īsu brīdi pieskarieties atkaļķošanas simbolam.
Tiks izgaismoti simboli ☰ un ☱.
- ▶ Pieskarieties kafijas simbolam.
Tiks izgaismoti simboli ☲, ☳, ☴ un ☵.
- ▶ Lai apstiprinātu to, ka vēlaties iestatīt ūdens cietības 3.līmeni, pieskarieties atkaļķošanas simbolam.
Tagad JURA atkal ir gatava darbam.

5 Apkope

Jūsu JURA iekārtā ir iekļautas sekojošas apkopes programmas:

- Iekārtas tīrīšana
- Iekārtas atkaļķošana
- Filtra nomaiņa

Iekārtas tīrīšana

Pēc 180 porciju pagatavošanas vai 80 skalošanas reizēm JURA Jūs aicinās veikt tīrīšanu.

UZMANĪBU

- Ja tiek lietots nepareizs tīrīšanas līdzeklis, iekārta var tik bojāta un/vai tā paliekas var palikt ūdenī.
- ▶ Lūdzu, lietojiet tikai oriģinālos JURA apkopes produktus.

i Tīrīšanas programmas ilgums ir aptuveni 15 minūtes.

i Nepārtrauciet tīrīšanas programmu. Ja programma tiks pārtraukta, samazināsies tīrīšanas kvalitāte.

i JURA tīrīšanas tabletes ir pieejamas pie specializētajiem izplatītājiem

Priekšnosacījums: Jūsu JURA ir gatava darbam.

Tiks izgaismots tīrīšanas simbols ☳.

- ▶ Pieskarieties tīrīšanas simbolam uz aptuveni 2 sekundēm. Iv
Tiks izgaismots kafijas biežumu tvertnes simbols ☰.
- ▶ Iztukšojiet notekaplāti un kafijas biežumu tvertni un novietojiet atpakaļ iekārtā. Tiks izgaismots tīrīšanas simbols ☳.
- ▶ Novietojiet trauku zem kafijas teknes.
- ▶ Pieskarieties tīrīšanas simbolam.
Mirgos simboli ☲, ☳, ☴ un ☳, ūdens izplūdis no kafijas teknes. Procedūra tiks pārtraukta, tiks izgaismots maltās kafijas simbols ☰.
- ▶ Atveriet maltās kafijas uzpildes piltuvi un iemetiet tajā JURA tīrīšanas tableti.

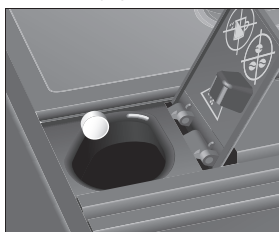

- ▶ Aizveriet maltās kafijas iebēšanas atveri.
Tiks izgaismots tīrīšanas simbols ☳.
- ▶ Pieskarieties tīrīšanas simbolam.
Mirgos simboli ☲, ☳, ☴ un ☳, ūdens vairākas reizes izplūdis no kafijas teknes. Darbība tiks pārtraukta, tiks izgaismots kafijas biežumu tvertnes simbols ☰.
- ▶ Iztukšojiet notekaplāti un kafijas biežumu tvertni un novietojiet atpakaļ iekārtā. Mirgos simboli ☲, ☳ un ☴. Iekārta sāks uzslīt.
Tagad JURA atkal ir gatava darbam.

Iekārtas tīrīšanas bez iepriekšēja aicinājuma:

Iekārtas tīrīšanas procedūru jebkurā brīdī lietošanas laikā var uzsākt manuāli. Vienlaicīgi uz aptuveni 2 sekundēm pieskarieties simboliem ; un ☳.

Simboli ;, ☳, ☳ un ☳ vai ☳ tiks spoži izgaismoti. Turpiniet darbību pēc pirmā aicinājuma (norāda simbols ▶) kā tas ir aprakstīts šajā nodaļā.

Iekārtas atkaļķošana

Laika gaitā iekārtā uzkrājas nosēdumi un kaļķakmens un JURA, kad ir iespējams, automātiski Jūs aicinās veikt atkaļķošanu. Atkaļķošanās pakāpe ir atkarīga no Jūsu izmantotā ūdens cietības.

⚠ UZMANĪBU

Ja atkaļķošanas līdzeklis nonāk saskarē ar ādu vai acīm, tas var radīt kairinājumu.

- ▶ Izvairieties no tiešas saskares ar ādu vai acīm.
- ▶ Atkaļķošanas līdzekli noskalojiet ar tīru ūdeni. Ja jebkura veida atkaļķošanas līdzeklis nonāk Jūsu acīs, dodieties pie ārsta.

UZMANĪBU

Ja tiek lietots nepareizs tīrīšanas līdzeklis, iekārta var tik bojāta un/vai tā paliekas var palikt ūdenī.

- ▶ Lūdzu, lietojiet tikai oriģinālos JURA apkopes produktus.

UZMANĪBU

Ja atkaļķošanas procedūra tiek pārtraukta, var rasties iekārtas bojājumi.

- ▶ Ļaujiet atkaļķošanas programmai darboties līdz tās beigām.

UZMANĪBU

Ja atkaļķošanas līdzeklis nonāk saskarē ar jutīgām virsmām (piem. marmoru) var rasties neatgriezeniski bojājumi.

- ▶ Jebkuri notecējumi nekavējoties jānotīra.

i Tīrīšanas programmas ilgums ir aptuveni 40 minūtes.

i JURA tīrīšanas tabletes ir pieejamas pie specializētajiem izplatītājiem.

i Ja Jūs lietojat CLARIS Blue filtra kārtidžu un tas ir aktivizēts, aicinājums atkaļķot iekārtu netiks sniegts.

Priekšnosacījums: Jūsu JURA ir gatava darbam.









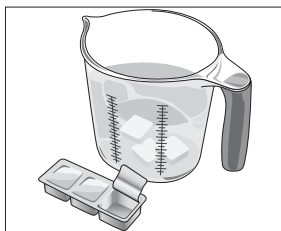





Tiks izgaismots atkaļķošanas simbols .

 Pieskarieties atkaļķošanas simbolam uz aptuveni 2 sekundēm.

Tiks izgaismots kafijas biežumu tvertnes simbols .







- ▶ Iztukšojiet notekaplāti un kafijas biežumu tvertni un novietojiet atpakaļ iekārtā. Mirgos ūdens tvertnes simbols.
- ▶ Noņemiet un iztukšojiet ūdens tvertni.
- ▶ Pilnībā viena iepakojuma saturu (trīs JURA atkaļķošanas tabletes) izšķīdiniet traukā ar 500 ml ūdens. Līdzeklis izšķīdis pēc dažām minūtēm.



- ▶ T Ielejiet šķīdumu tukšā ūdens tvertnē un ievietojiet iekārtā. Tiks izgaismots atkaļķošanas simbols .
- ▶ Pieskarieties atkaļķošanas simbolam. Mirgos simboli , ,  un  ūdens ietecēs tieši notekaplātē. Procedūra tiks pārtraukta, mirgos kafijas biežumu tvertnes simbols .
- ▶ Iztukšojiet notekaplāti un kafijas biežumu tvertni un novietojiet atpakaļ iekārtā. Tiks izgaismots ūdens tvertnes simbols M.
- ▶ Noņemiet ūdens tvertni un rūpīgi to izskalojiet.
- ▶ Piepildiet ūdens tvertni ar tīru, aukstu ūdeni un tvertni novietojiet savā vietā. Tiks izgaismots atkaļķošanas simbols .
- ▶ Pieskarieties atkaļķošanas simbolam. Mirgos simboli , ,  un  ūdens ietecēs tieši notekaplātē. Mirgos simboli ,  un , ūdens izplūdis no kafijas teknes. Procedūra tiks pārtraukta, tiks izgaismots kafijas biežumu tvertnes simbols .
- ▶ Iztukšojiet notekaplāti un kafijas biežumu tvertni un novietojiet atpakaļ iekārtā. Tagad JURA atkal ir gatava darbam.

- i** Ja neparedzētu iemeslu dēļ atkaļķošanas procedūra tiek pārtraukta, rūpīgi izskalojiet ūdens tvertni.



Iekārtas atkaļķošana bez iepriekšēja aicinājuma:

Iekārtas atkaļķošanas procedūru jebkurā brīdī lietošanas laikā var uzsākt manuāli. **Vienlaicīgi uz aptuveni 2 sekundēm** pieskarieties simboliem  un . Simboli , ,  un  vai  tiks spoži izgaismoti. Turpiniet darbību pēc pirmā aicinājuma (norāda simbols ►) kā tas ir aprakstīts šajā nodaļā.

Filtra nomaiņa

- i** Pēc 50 litriem caurplūduša ūdens filtrs pārstās darboties. JURA automātiski Jūs aicinās veikt filtra nomaiņu.
- i** Filtra darbība beigsies pēc diviem mēnešiem. Norādiet datumu uz plāksnītes, kura atrodas ūdens tvertnē uz filtra turētāja.
- i** Ja CLARIS Blue filtra kārtidžs programmēšanas režīmā nebūs aktivizēts, filtra maiņas aicinājums netiks parādīts.

Priekšnosacījums: Jūsu JURA ir gatava darbam. Tiks izgaismots filtra simbols .

-  ► Pieskarieties filtra simbolam aptuveni uz 2 sekundēm. Tiks izgaismots ūdens tvertnes simbols .
- Noņemiet ūdens tvertni.
- Atveriet filtra turētāju un izņemiet veco filtra kārtidžu.
- Ar nelielu spiedienu jauno filtra kārtidžu ievietojiet ūdens tvertnē.









- Aizveriet filtra turētāju. Turētājs savā vietā nostāsies ar sadzirdamu klikšķi.

- i** Filtra darbība beigsies pēc diviem mēnešiem. Uz datuma plāksnītes, kura atrodas ūdens tvertnē uz filtra turētāja, norādiet datumu.







- Piepildiet ūdens tvertni ar tīru, aukstu ūdeni un tvertni novietojiet savā vietā.

Tiks izgaismots kafijas biežumu tvertnes simbols .

- Iztukšojiet notekaplāti un kafijas biežumu tvertni un novietojiet atpakaļ iekārtā. Tiks izgaismots filtra simbols .

-  ► Lai uzsāktu filtra skalošanu, pieskarieties filtra simbolam. Mirgos simboli , ,  un . Notiks filtra skalošana. Ūdens ietecēs tieši notekaplātē. Filtra skalošana tiks pārtraukta automātiski. Tiks izgaismots kafijas biežumu tvertnes simbols .

- Iztukšojiet notekaplāti un kafijas biežumu tvertni un novietojiet atpakaļ iekārtā. Iekārta sāks uzstīt. Tagad JURA atkal ir gatava darbam.

Filtra nomaiņa bez iepriekšēja aicinājuma: Ja filtrs ir aktivizēts, filtra nomaiņas procedūru Jūs varat uzsākt manuāli jebkurā brīdī, kad JURA iekārta ir gatava darbam. **Vienlaicīgi uz aptuveni 2 sekundēm** pieskarieties simboliem ; un . Simboli , ,  un  vai  tiks spoži izgaismoti. Turpiniet darbību **pēc pirmā aicinājuma** (norāda simbols ►) kā tas ir aprakstīts šajā nodaļā..

Ūdens tvertnes atkaļķošana

Ūdens tvertne var izveidoties kaļķakmens nosēdumi. Lai nodrošinātu pareizu iekārtas funkcionēšanu, ūdens tvertne regulāri jāatkaļķo.





- ▶ Noņemiet ūdens tvertni.
- ▶ Ja lietojat CLARIS Blue filtra kārtridžu, tas jānoņem.
- ▶ Ūdens tvertne jāatkaļķo ar parastu, maigu atkaļķošanas līdzekli saskaņā ar tā ražotāja norādēm.
- ▶ Rūpīgi izskalojiet ūdens tvertni.
- ▶ Ja lietojat CLARIS Blue filtra kārtridžu, tas jānovieto savā vietā.
- ▶ Piepildiet ūdens tvertni ar tīru, aukstu ūdeni un tvertni novietojiet savā vietā.

Pupiņu tvertnes tīrīšana





Kafijas pupiņas var būt pārklātas ar plānu eļļas plēvīti, kura var palikt uz pupiņu tvertnes sienuņām. Šis pēdas negatīvi ietekmē pagatavojamās kafijas kvalitāti. Šim iemesla dēļ pupiņu tvertne ir regulāri jātīra.

- 🔌 ▶ Lai izslēgtu iekārtu, nospiediet Ies./Izsl. pogu.
- ▶ Atvienojiet tīkla kontaktdakšu.
- ▶ Noņemiet pupiņu tvertni.
- ▶ Tvertni ar putekļusūcēja palīdzību attīriet no pupiņām.
- ▶ Pupiņu tvertni iztīriet ar mīkstu, sausu lupatiņu.
- ▶ Piepildiet kafijas tvertni ar svaigām kafijas pupiņām, aizveriet tvertnes vāku.

6 Paziņojumi simbolu displejā

Paziņojums	Cēlonis/rezultāts	Veicamās darbības
Izgaismots ūdens tvertnes simbols 	Ūdens tvertne ir tukša vai nav pareizi uzstādīta. Citus produktus pagatavot nav iespējams.	<ul style="list-style-type: none"> ▶ Piepildiet ūdens tvertni (skat. 1.nodaļu Sagatavošanās pirmajai lietošanas reizei - Ūdens tvertnes piepildīšana”). ▶ Uzstādiet ūdens tvertni.
Tīks izgaismots kafijas biežumu tvertnes simbols 	Kafijas biežumu tvertne ir pilna. Nevienu kafijas porciju pagatavot nav iespējams.	<ul style="list-style-type: none"> ▶ Iztukšojiet kafijas biežumu tvertni un notekaplāti (skat. 3.nodaļu - “Ikdienas lietošana - Ikdienas apkope”).
Mirgo kafijas biežumu tvertnes simbols 	Notekaplašte uzstādīta nepareizi vai vispār nav uzstādīts. Citus produktus pagatavot nav iespējams.	<ul style="list-style-type: none"> ▶ Novietojiet savā vietā notekaplāti.
Mirgo simboli  ,  ,  ,  un 	Pupiņu tvertnes aromāta aizsargvāks nav uzstādīts vai uzstādīts nepareizi.	<ul style="list-style-type: none"> ▶ Pareizi uzstādiet aromāta aizsargvāku.
Simboli  ,  , L un  vai  tiks spoži izgaismoti.	Jūs esat programmēšanas režīmā.	<ul style="list-style-type: none"> ▶ Lai izietu no programmēšanas režīma, pieskarieties  vai  sim-bolam. Tagad JURA atkal ir gatava darbam.
JURA ir gatava lietošanai un tiek izgaismots simbols  .	JURA Jūs aicinās veikt tīrīšanu.	<ul style="list-style-type: none"> ▶ Veiciet tīrīšanu (skat. 5.nodaļu “Apkope - Iekārtas tīrīšana”).
JURA ir gatava lietošanai un tiks izgaismots atkaļķošanas simbols  .	JURA Jūs aicinās veikt atkaļķošanu.	<ul style="list-style-type: none"> ▶ Veiciet atkaļķošanu (skat. 5.nodaļu “Apkope - Iekārtas atkaļķošana”).
JURA ir gatava lietošanai un tiks izgaismots filtra simbols  .	Pēc 50 litriem caurplūduša ūdens CLARIS Blue filtrs pārstās darboties.	<ul style="list-style-type: none"> ▶ Nomainiet CLARIS Blue filtra kārtiņdziņu (skat. 5.nodaļu “Apkope - Filtra nomainīšana”).
Maltās kafijas pagatavošana: Pēc maltās kafijas pievienošanas uz īsu brīdi mirgos simboli  ,  ,  un 	Ja iekārtā ir par maz maltās kafijas, JURA apturēs darbību.	<ul style="list-style-type: none"> ▶ Nākamajā dzēriena pagatavošanas reizē pievienojiet vairāk maltās kafijas (skat. 2.nodaļu “Pagatavošana - Maltā kafija”).

7 Problēmu risināšana

Paziņojums	Cēlonis/rezultāts	Veicamās darbības
Kafijas pagatavošanas laikā kafija iztek pilienu veidā.	Kafija vai maltā kafija ir samalta pārāk smalki, kā rezultātā sistēma ir nobloķēta.	► Nomainiet dzirnaviņu iestatījumu uz rupjāku malumu vai lietojiet rupjāka maluma malto kafiju (skat. 1.nodaļu "Sagatavošanās un lietošana pirmajā lietošanas reizē - Dzirnaviņu regulēšana").
Ūdens tvertnes simbols  ir izgaismots arī tad, kad tā ir pilna.	Ūdens tvertnes pludiņš ir iestrēdzis.	► Atkaļķojiet ūdens tvertni (skat. 5.nodaļu "Apkope - Ūdens tvertnes atkaļķošana").
Pārmaiņus mirgo simboli ; un  .	Sistēma jāpiepilda ar ūdeni.	► Piepildiet ūdens tvertni (skat. 1.nodaļu "Sagatavošanās un lietošana pirmajā lietošanas reizē - Ūdens tvertnes piepildīšana"). ► Pieskarieties simbolam  vai  simbolam. Sistēma tiks piepildīta ar ūdeni.
Dzirnaviņas darbojas ļoti skaļi.	Dzirnaviņās ir svešķermeņi.	► Sazinieties ar Jūsu valsts klientu servisu (skat. 11.nodaļu "JURA kontaktinformācija / Juridiskā informācija").
Pēc JURA ieslēgšanas tīrīšanas simbols  mirgo 5 sekundes. Pēc tam iekārta izslēdzas.	Ja iekārta ilgu laiku atradusies aukstumā, drošības apsvērumu dēļ sildīšana var būt bloķēta.	► Ļaujiet iekārtai uzsilt istabas temperatūrā.

i Ja problēmu neizdodas novērst, sazinieties ar Jūsu valsts klientu servisu (skat. 11.nodaļu "JURA kontaktinformācija / Juridiskā informācija").

8 Transportēšana un videi draudzīga utilizācija

Transportēšana / sistēmas iztukšošana

Saglabājiet Jūsu JURA iepakojumu. Tas jālieto, lai iekārtu aizsargātu transportēšanas laikā.

Lai Jūsu IMPRESSA iekārtu transportēšanas laikā pasargātu no sala, sistēma ir jāiztukšo.

Priekšnosacījums: Jūsu JURA ir gatava darbam.

- ▶ Novietojiet trauku zem kafijas teknes.
- ▶ Pieskarieties ; un  simboliem aptuveni uz 2 sekundēm.

Simboli ; ,  un  vai  tiks spoži izgaismoti.

- ▶ Noņemiet un iztukšojiet ūdens tvertni.

Tiks izgaismoti simboli ,  un .

-  ▶ Nospiediet espresso simbolu.

Karstais ūdens turpinās izplūst tik ilgi, kamēr sistēma būs tukša.

Tiks izgaismots ūdens tvertnes simbols .

-  ▶ Lai izslēgtu iekārtu, nospiediet lesl./Izsl. pogu.

Utilizācija

Lūdzu vecas iekārtas utilizējiet videi draudzīgā veidā.



Vecas iekārtas satur vērtīgus, pārstrādājumus materiālus, kurus var atkārtoti pārstrādāt. Tādēļ vecas iekārtas, lūdzu, nododiet utilizācijai

specializētos atkritumu pārstrādes uzņēmumos.

9 Tehniskie parametri

Spriegums	220–240 V ~, 50 Hz
Jauda	1450 W
Drošības pārbaude	CE 
Enerģijas patēriņš leslēgts enerģijas taupīšanas režīms (displeja simboli izgaismoti ar mazāku spožumu)	aptuveni 4.0 Wh
Sūkņa spiediens	statisks, maks. 15 bar
Ūdens tvertnes ietilpība	1.1 l
Pupiņu tvertnes ietilpība	125 g
Kafijas biezumu tvertnes ietilpība	aptuveni 9 porcijas
Barošanas vada garums	aptuveni 1.1 m
Svars	aptuveni 10.3 kg
Izmēri (P × A × D)	23 × 32.3 × 44.5 cm

10 Alfabētiskais rādītājs

A

- Adreses 22
- Apkope
 - Ikdienas apkope 11
- Apkope 13
- Aromāta aizsargvāks
 - Pupiņu tvertne ar aromāta aizsargvāku 4
- Atkaļķošana
 - Iekārta 14
 - Ūdens tvertne 16

B

- Barošanas vads 4

C

- CLARIS Blue filtra kārtridžs
 - Nomaiņa 15
 - Filtra ievietošana un aktivizēšana 12

D

- Displejs
 - Simbolu displejs 5
- Displeja paziņojumi 17
- Drošība 6
- Drošības informācija 6
- Dzērienu pagatavošana 10
 - Kafija 10
 - Espresso 10
 - Malta kafija 10
 - Ristretto 10

E

- Enerģijas taupīšanas režīms 10
- Espresso 10

F

- Filtrs
 - Nomaiņa 15
 - Filtra ievietošana un aktivizēšana 12

H

- Kafijas tekne ar regulējamu augstumu 4
- Informācijas tālrunis 22

I

- Iekārta
 - Tīrīšana 13
 - Atkaļķošana 14
 - Iestatīšana 7
 - Izslēgšana 11
 - Ieslēgšana 11
- Iestatījumi
 - Sākotnējie iestatījumi programmēšanas režīmā 12
- Iestatīšana
 - Iekārtas iestatīšana 7
- Ieslēgšana 11
- Interneta vietne 7
- Izslēgšana 11

J

- JURA
 - Kontaktinformācija 22
 - Interneta vietne 7

K

- Kafija 10
 - Šķīstošā kafija
 - Malta kafija 10
 - Kafijas biezinātāju tvertne 4
 - Kafijas tekne
 - Kafijas tekne ar regulējamu augstumu 4
- Klientu atbalsts 22
- Kļūdas
 - Problēmu risināšana 18
- Kontaktinformācija 22
- Kopne
 - Tehniskie parametri 19
- Krūzītes paliktis 4
- Krūzītes ūdens daudzuma sākotnējā iestatīšana 10

L

- Lietošana pirmajā reizē 7

M

- Malta kafija 10
 - Maltās kafijas uzpildes atvere 5
- Maluma pakāpe
 - Dzirnaviņu regulēšana 9
 - Dzirnaviņu regulēšanas slēdzis 5

N

- Noteknaplāte 4

P

- Pareiza lietošana 6
- Paziņojumi displejā 17
- Piepildīšana
 - Pupiņu tvertne 7
 - Ūdens tvertne 9
- Pirmā lietošanas reize 7
 - ar filtra kārtridža aktivizēšanu 7
 - bez filtra kārtridža aktivizēšanas 8
- Poga
 - iesl./izsl. poga 4
- Problēmu risināšana 18
- Problēmas
 - Problēmu risināšana 18
- Programmēšanas režīms 12
- Pupiņu tvertne
 - Pupiņu tvertne ar aromāta aizsargvāku 4
 - Tīrīšana 16
 - Piepildīšana 7

R

- Ristretto 10

S

- Sākotnējie iestatījumi programmēšanas režīmā 12
- Simbols
 - Tīrīšana 5
 - Kafija 5
 - Kafijas biežumu tvertne 5
 - Kafijas stiprums 5
 - Atkalģošana 5
 - Espresso 5

- Filters 5
- Malta kafija 5
- Ristretto 5
- Ūdens tvertne 5
 - Ūdens cietības pakāpes iestatīšana 12
- Simbolu atšifrējums 3
- Simbolu displejs 5
 - Paziņojumi 17
- Sistēmas iztukšošana 19

T

- Tālrūnis 22
- Tīrīšana
 - Pupiņu tvertne 16
 - iekārta 13
- Tehniskie parametri 19
- Transportēšana 19

U

- Utilizācija 19
- Ūdens cietības pakāpe
 - Ūdens cietības pakāpes noteikšana 9
 - Ūdens cietības pakāpes iestatīšana 12
- Ūdens tvertne 4
 - Atkalģošana 16
 - Uzpildīšana 9

V

- Ventilācijas atvere 4

11 JURA kontaktinformācija / juridiskā informācija

Ražotājs

JURA Elektroapparate AG
Kaffeeweltstrasse 10
CH-4626 Niederbuchsiten
Tālr. +41 (0)62 38 98 233
www.jura.com

Importētājs

Rickman Trade Latvijas filiāle
Elizabetes iela 63 - 11,
Rīga, Latvija, LV-1050
+371 62004005
rickman@rickman.lv
www.jura.com

Latvijas pārstāvja kontaktinformācija ir
atrodama vietnē www.jura.com.

Direktīvas

Iekārta atbilst sekojošām direktīvām:

- 2006/95/EC – Zemsprieguma direktīva
- 2004/108/EC – Elektromagnētiskā savietojamība
- 2009/125/EC – Ekoloģisks dizains

Tehniskās izmaiņas

Mēs paturam tiesības veikt tehniskais izmaiņas.
Šajā instrukcijā lietotās diagrammas ir paredzētas
tikai ilustratīviem nolūkiem un neatspoguļo
iekārtas oriģinālās krāsas. Dažas Jūsu JURA
iekārtas sastāvdaļas var būt atšķirīgas.

Atgriezeniskā saite

Jūsu viedoklis mums ir ļoti svarīgs! Lietojiet
saziņas formu, kura atrodas www.jura.com.

Autortiesības

Šī informācija satur informāciju, kuru aizsargā
autortiesības. Šīs instrukcijas pavairošana lietošanai
vai tulkošana citā valodā bez rakstiskas JURA
Elektroapparate AG atļaujas ir aizliegta.