

jura®



Manual de instruções A1/A100



pt

A sua A1/A100



Elementos de comando	148
Indicações importantes	150
Utilização conforme a finalidade	150
Para a sua segurança.....	150
1 Preparação e colocação em funcionamento	152
Instalar o aparelho.....	152
Encher o depósito de grãos	152
Primeira colocação em funcionamento.....	153
Primeira colocação em funcionamento com ativação do cartucho do filtro	153
Primeira colocação em funcionamento sem ativação do cartucho do filtro.....	154
Encher o depósito de água	154
Medir a dureza da água.....	154
2 Preparação	155
Ristretto, expresso e café.....	155
Adaptar permanentemente a quantidade de água ao tamanho da chávena	155
Café moído	156
Ajustar o moinho.....	156
3 Funcionamento diário	157
Ligar o aparelho	157
Manutenção diária.....	157
Desligar o aparelho	157
4 Ajustes permanentes no modo de programação	157
Colocar e ativar o filtro	157
Ajustar a dureza da água.....	158
Desligar automático.....	158
5 Manutenção	159
Limpar o aparelho	159
Descalcificar o aparelho.....	160
Mudar o filtro	161
Descalcificar o depósito de água	162
Limpar o depósito de grãos	162
6 Mensagens no visor de símbolos	163
7 Eliminação de falhas	164
8 Transporte e eliminação ecológica	165
Transportar / esvaziar o sistema.....	165
Eliminação.....	165
9 Dados técnicos	165
10 Índice remissivo	166
11 Endereços da JURA / Notas legais	168

Descrição dos símbolos

Advertências

 ATENÇÃO	Cumpra sempre as informações assinaladas com CUIDADO ou ATENÇÃO e os respectivos pictogramas de aviso. O termo de advertência ATENÇÃO alerta para eventuais ferimentos graves e o termo de advertência CUIDADO alerta para eventuais ferimentos ligeiros.
 CUIDADO	CUIDADO alerta sobre comportamentos que podem causar danos na máquina.

Símbolos utilizados

- | | |
|---|---|
|  | Solicitação de ação. Aqui o utilizador é solicitado a executar uma ação. |
|  | Notas e sugestões para facilitar ainda mais o manuseamento da sua JURA. |

Elementos de comando

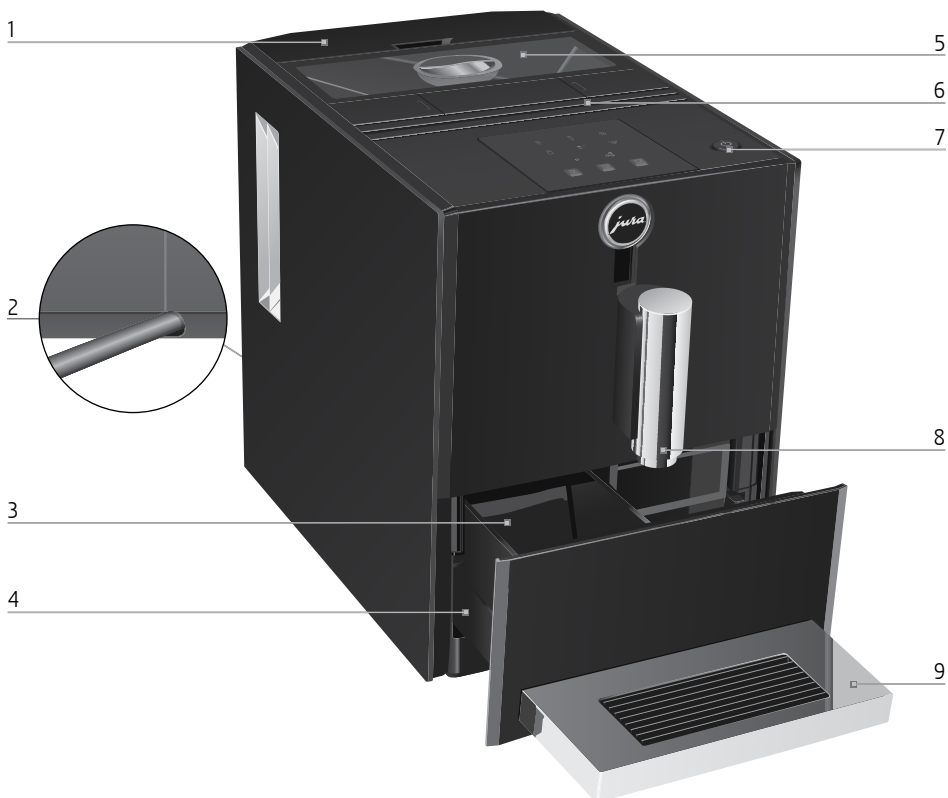

- 1 Depósito de água
- 2 Cabo de ligação (traseira do aparelho)
- 3 Depósito de borras de café
- 4 Bandeja de recolha de água

- 5 Depósito de grãos com tampa protetora do aroma
- 6 Ranhuras de ventilação
- 7 Tecla Liga/Desliga
- 8 Saída de café com altura ajustável
- 9 Base para chávenas

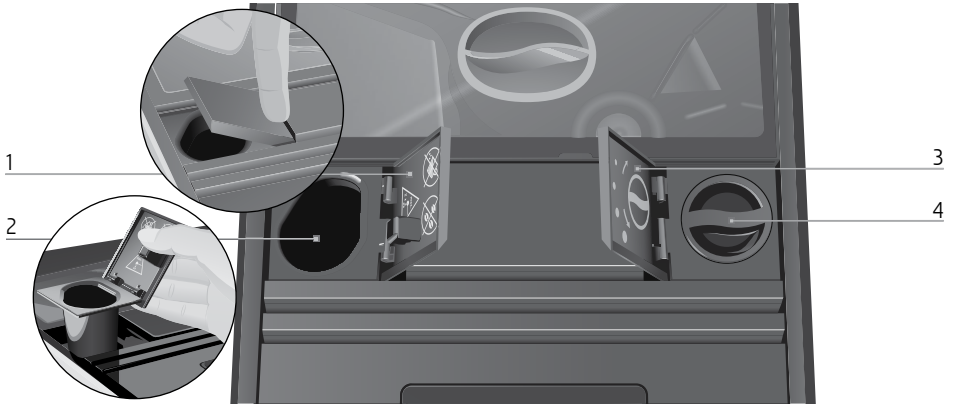

- | | |
|---------------------------------------|--------------------------------------|
| 1 Tampa do recipiente para café moído | 3 Tampa do seletor do grau de moagem |
| 2 Recipiente para café moído | 4 Seletor do grau de moagem |

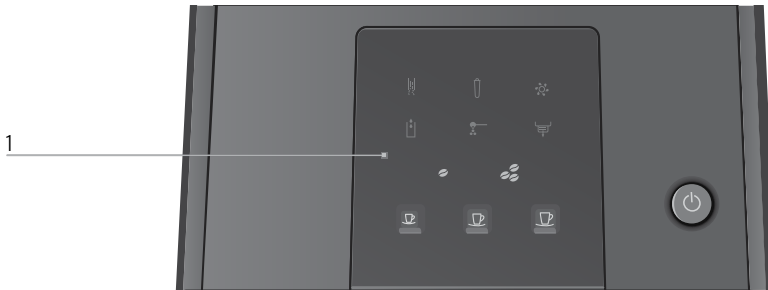

- | | |
|--------------------------------------|----------------------------------|
| 1 Visor de símbolos | ● Símbolo Aroma do café “normal” |
| ☹ Símbolo Descalcificação | ☹ Símbolo Aroma do café “forte” |
| ☹ Símbolo Filtro | ☹ Símbolo Ristretto |
| ☹ Símbolo Limpeza | ☹ Símbolo Espresso |
| ☹ Símbolo Depósito de água | ☹ Símbolo Café |
| ☹ Símbolo Café moído | |
| ☹ Símbolo Depósito de borras de café | |

Indicações importantes

Utilização conforme a finalidade

O aparelho foi concebido e construído para o uso doméstico. Destina-se apenas à preparação de café. Qualquer outra forma de utilização é considerada não conforme. A JURA Elektroapparate AG não assumirá qualquer responsabilidade pelas consequências de uma utilização não conforme à finalidade.

Antes da utilização do aparelho, leia e respeite este manual de instruções. O serviço coberto pela garantia é anulado em caso de danos ou falhas resultantes da não observância do manual de instruções. Mantenha este manual de instruções nas proximidades do aparelho e entregue-o ao utilizador seguinte.

Para a sua segurança

Leia atentamente e respeite as importantes instruções de segurança apresentadas a seguir.

Assim, evita o perigo de morte por choque elétrico:

- Nunca utilize um aparelho se este ou o seu cabo de ligação apresentar danos.
- Em caso de sinais de danos, como, por exemplo, cheiro a queimado, desligue o aparelho imediatamente da rede elétrica e entre em contacto com o serviço pós-venda da JURA.
- Se o cabo de ligação à corrente deste aparelho estiver danificado, o mesmo tem de ser reparado diretamente pela JURA ou por um posto de serviço pós-venda autorizado da JURA.
- Certifique-se de que a JURA e o cabo de ligação não se encontram nas proximidades de superfícies quentes.
- Preste atenção para que o cabo de ligação não seja prensado nem encostado a arestas vivas.
- Nunca abra ou repare o aparelho por conta própria. Não realize alterações no aparelho que não estejam descritas neste manual de instruções. O aparelho contém peças condutoras de corrente elétrica. Se ele for aberto, isso representará perigo de morte. As reparações apenas devem ser executadas por postos de serviço pós-venda autorizados da JURA e apenas devem ser utilizadas peças sobressalentes e acessórios originais.

Um aparelho danificado não é seguro e poderá ser causa de incêndio ou ferimentos. Para evitar danos e consequentes perigos de ferimentos e incêndio:

- Nunca deixe o cabo de ligação pendurado. O cabo de ligação poderá representar perigo de queda ou poderá ser danificado.
- Proteja a JURA contra elementos climáticos como chuva, geada e luz solar direta.
- Não mergulhe a JURA, o cabo de ligação e as peças de ligação em água.
- Não coloque a JURA ou as suas peças soltas na máquina de lavar loiça.
- Antes de operações de limpeza, desligue a sua JURA com a tecla Liga/Desliga. Limpe a JURA sempre com um pano húmido, mas nunca molhado. Proteja-a contra respingos de água permanentes.
- Conecte o aparelho apenas a uma tensão de rede, conforme indicado na placa de características. A placa de características está localizada no lado inferior da sua JURA. Para mais informações sobre os dados técnicos, consulte este manual de instruções (ver Capítulo 9 “Dados técnicos”).
- Utilize apenas produtos de manutenção originais da JURA. Os produtos não recomendados especificamente pela JURA podem danificar a JURA.
- Não utilize grãos de café tratados com aditivos ou caramelizados.
- Encha o depósito de água exclusivamente com água limpa e fria.
- Não encha o depósito de grãos com água.
- Em caso de ausência prolongada, desligue o aparelho com a tecla Liga/Desliga e retire a ficha da rede da tomada de eletricidade.
- Os trabalhos de limpeza ou de manutenção não podem ser realizados por crianças sem a supervisão de uma pessoa responsável.
- Não permita que as crianças brinquem com o aparelho.
- Mantenha as crianças com idade inferior a oito anos afastadas do aparelho ou supervise de perto os seus movimentos.
- As crianças com idade superior a oito anos só podem utilizar o aparelho sem supervisão se já tiverem sido suficientemente elucidadas sobre o manuseamento seguro do mesmo. As crianças devem ser capazes de

reconhecer e compreender os possíveis perigos de uma utilização incorreta do aparelho.

As pessoas, incluindo crianças, que não estão aptas a utilizar o aparelho com segurança devido

- às suas faculdades físicas, sensoriais ou mentais ou
- à sua inexperiência ou falta de conhecimento

não devem utilizar o aparelho sem a supervisão ou orientação de uma pessoa responsável.

Segurança na utilização do cartucho do filtro CLARIS Blue:

- Guarde os cartuchos do filtro fora do alcance de crianças.
- Guarde os cartuchos do filtro num lugar seco na embalagem fechada.
- Proteja os cartuchos do filtro contra o calor e a luz solar direta.
- Não utilize cartuchos do filtro danificados.
- Não abra os cartuchos do filtro.

1 Preparação e colocação em funcionamento

Este capítulo faculta as informações necessárias para a utilização correta da sua JURA. Ele explica como preparar a sua JURA passo-a-passo para a sua primeira degustação de café.

- i** Visite-nos na Internet. Na **página da JURA** (www.jura.com) poderá consultar informações interessantes e atuais sobre a sua JURA e sobre o tema café.

Instalar o aparelho

Durante a instalação da sua JURA, respeite os seguintes pontos:

- Colocar o aparelho numa superfície horizontal e resistente à água.
- Escolher um local no qual a JURA fique protegida contra sobreaquecimento. Ter atenção para que as ranhuras de ventilação não fiquem cobertas.

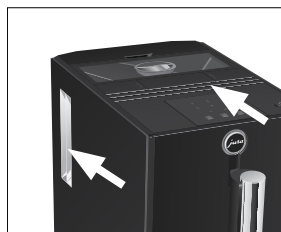

Encher o depósito de grãos

CUIDADO

Os grãos de café tratados com aditivos (por exemplo, açúcar) e os cafés em pó ou secos por congelamento danificam o moinho.

- ▶ Encha o depósito de grãos apenas com grãos de café torrefactos sem tratamentos adicionais.
- ▶ Remover a tampa protetora do aroma do depósito de grãos.

- ▶ Remover a sujidade e os corpos estranhos eventualmente existentes no depósito de grãos.
- ▶ Encher depósito de grãos com grãos de café.
- ▶ Fechar depósito de grãos.

Primeira colocação em funcionamento

Na primeira colocação em funcionamento poderá seleccionar se pretende operar a sua JURA **com** ou **sem** cartucho do filtro CLARIS Blue. A partir de uma dureza da água de 10 °dH, recomendamos a utilização do cartucho do filtro. Se não souber qual a dureza da água utilizada, poderá medi-la primeiro (ver Capítulo 1 “Preparação e colocação em funcionamento – Medir a dureza da água”).



- i** A tecla Liga/Desliga tem simultaneamente a função de um interruptor de corrente. Se a JURA estiver desligada, o aparelho não consome energia em estado desligado.

⚠ ATENÇÃO



Perigo de morte por choque elétrico se a máquina for utilizada com o cabo de ligação danificado.

- ▶ Nunca utilize um aparelho se este ou o seu cabo de ligação à corrente apresentar danos.

Pré-requisito: o depósito de grãos está cheio.

- ▶ Introduzir a ficha de alimentação na tomada de alimentação.
- ▶ Pulsar a tecla Liga/Desliga para ligar o aparelho.
Os símbolos Descalcificação  e Filtro  iluminam-se.
- i** Decida se pretende operar a sua JURA **com** ou **sem** cartucho do filtro CLARIS Blue.

Primeira colocação em funcionamento com ativação do cartucho do filtro

-  ▶ Tocar no símbolo Filtro.
O símbolo Depósito de água  ilumina-se.
- ▶ Remover o depósito de água.

- ▶ Abrir o suporte do filtro.
- ▶ Colocar o cartucho do filtro no depósito de água, pressionando levemente.

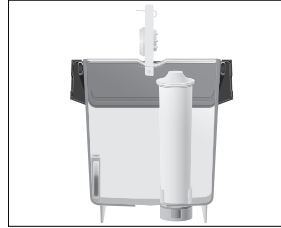



- ▶ Fechar o suporte do filtro. Ouve-se o suporte do filtro encaixar.

- i** O filtro também deverá ser mudado após dois meses. Ajuste o período de tempo com a ajuda do disco de data existente no suporte do filtro do depósito de água.



- ▶ Encher o depósito de água com água limpa e fria e voltar a colocá-lo.

O símbolo Filtro  ilumina-se.





-  ▶ Tocar no símbolo Filtro.

Os símbolos ,  e  piscam. O filtro é lavado, a água sai diretamente para a bandeja de recolha de água.

A lavagem do filtro para automaticamente. O aparelho aquece.







Os símbolos ,  e  piscam. O aparelho é lavado, pela saída de café sai água. A lavagem para automaticamente.











O símbolo Depósito de borras de café  ilumina-se.

- ▶ Esvaziar o depósito de borras de café e a bandeja de recolha de água e lavar com água quente.
- ▶ Voltar a colocar o depósito de borras de café e a bandeja de recolha de água.
Os símbolos Ristretto , Expresso , Café  bem como Aroma do café “forte”  iluminam-se. A sua JURA está pronta a funcionar.



Primeira colocação em funcionamento sem ativação do cartucho do filtro



Caso não utilize o cartucho do filtro CLARIS Blue, terá de ajustar a dureza da água. Poderá ajustar os seguintes níveis de dureza da água:

Dureza da água	Indicação no visor de símbolos
Nível 1: 1 – 15 °dH	Ilumina-se 1 símbolo 
Nível 2: 16 – 23 °dH	Iluminam-se 2 símbolos  
Nível 3: 24 – 30 °dH	Iluminam-se 3 símbolos   





- ▶ Tocar no símbolo Descalcificação.
Os símbolos ,  e  iluminam-se.
- ▶ Tocar num dos símbolos ,  ou , para ajustar a dureza da água, p.ex. no símbolo  para o “nível 1”.
Os símbolos  e  iluminam-se.
- ▶ Tocar no símbolo Descalcificação.
O símbolo Depósito de água  ilumina-se.
- ▶ Colocar o recipiente por baixo da saída de café.
- ▶ Remover o depósito de água.
- ▶ Encher o depósito de água com água limpa e fria e voltar a colocá-lo.



Os símbolos ,  e  piscam. O sistema enche-se com água, esta sai diretamente para a bandeja de recolha de água. O processo para automaticamente. O aparelho aquece.

Os símbolos ,  e  piscam. O aparelho é lavado, pela saída de café sai água.

A lavagem para automaticamente.

Os símbolos Ristretto , Expresso , Café  bem como Aroma do café “forte”  iluminam-se. A sua JURA está pronta a funcionar.

Encher o depósito de água

A manutenção diária do aparelho e a higiene aplicada no manuseamento com café e água são decisivos para um resultado de café perfeito dentro da chávina. Por isso, mude a água **diariamente**.

CUIDADO

O leite, a água mineral com gás e outros líquidos podem danificar o depósito de água ou o aparelho.

- ▶ Encha o depósito de água exclusivamente com água limpa e fria.
- ▶ Remover o tanque de água e lavar com água fria.
- ▶ Encher o depósito de água com água limpa e fria e voltar a colocá-lo.



Medir a dureza da água

É possível medir a dureza da água com a tira de teste Aquadur® fornecida com a caixa original.

- ▶ Colocar a tira de teste brevemente por baixo de água corrente (um segundo).
- ▶ Escorrer a água.
- ▶ Aguardar aprox. um minuto.
- ▶ Determinar o grau de dureza da água com base na alteração de cor da tira de teste

Aquadur® e na descrição contida na embalagem.

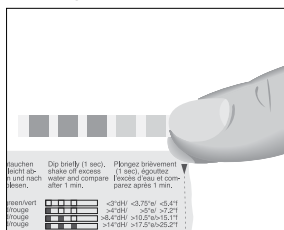

Agora é possível ajustar a dureza da água.

2 Preparação

- i** Quando uma especialidade de café está a ser preparada, é sempre possível cancelar a preparação. Para o efeito, toque no símbolo da especialidade de café que prepara no momento.
- i** Antes e durante o processo de moagem, poderá escolher o **aroma do café** das especialidades de café Ristretto ☞, expresso ☞ e café ☞: “normal” (☉), “forte” (☪).

É sempre preparada a **quantidade de água pré-ajustada** da respetiva especialidade de café. Este ajuste pode ser alterado (ver Capítulo 2 “Preparação – Adaptar permanentemente a quantidade de água ao tamanho da chávena”).

A sua JURA possui um **modo de poupança de energia**: pouco tempo depois da última preparação, a JURA deixa de aquecer. Para indicar que o aparelho está no modo de poupança de energia, todos os símbolos se iluminam com menor intensidade após aprox. 5 minutos. Antes da preparação seguinte, a JURA tem de aquecer.

O café deve ser saboreado quente. Uma chávena de porcelana fria retira o calor da bebida – e o sabor. Recomendamos por isso, pré-aquecer as chávenas. Um aroma de café pleno só é possível numa chávena pré-aquecida. Os dispositivos de aquecimento de chávenas da JURA estão disponíveis em lojas especializadas.

Ristretto, expresso e café

A preparação de Ristretto ☞, expresso ☞ e café ☞ ocorre sempre do seguinte modo.

Exemplo: preparar um café.

Pré-requisito: a sua JURA está pronta a funcionar.

- ▶ Colocar a chávena por baixo da saída de café.

☞ ▶ Tocar no símbolo Café para iniciar a preparação.

Os símbolos Café ☞ e Aroma do café (☉ ou ☪) piscam, a quantidade de água pré-ajustada corre para a chávena.

A preparação para automaticamente. A sua JURA encontra-se pronta a funcionar.

Adaptar permanentemente a quantidade de água ao tamanho da chávena

Pode adaptar, de forma simples e permanente, a quantidade de água de todas as especialidades de café ao tamanho da chávena. A quantidade é ajustada como mostrado no exemplo que se segue. Em todas as preparações seguintes, correrá sempre essa quantidade de água para a chávena.

Exemplo: adaptar **permanentemente** a quantidade de um expresso ao tamanho da chávena.

Pré-requisito: a sua JURA está pronta a funcionar.

- ▶ Colocar a chávena por baixo da saída combinada.

☞ ▶ Tocar no símbolo Expresso por **aprox. 3 segundos**, até o visor voltar a exibir os símbolos Ristretto ☞ e Café ☞.

☞ ▶ **Soltar** o símbolo Expresso. O expresso é preparado. Os símbolos Expresso ☞ e Aroma do café (☉ ou ☪) piscam.

☞ ▶ Tocar no símbolo Expresso, assim que se encontrar expresso suficiente na chávena. A preparação para. A quantidade de água para um expresso foi guardada de forma permanente. Os símbolos Expresso ☞ e Aroma do café (☉ ou ☪) piscam até o aparelho voltar a estar pronto a funcionar.

2 Preparação

- ▶ Poderá alterar este ajuste a qualquer altura, bastando repetir o procedimento.

Café moído

Através do recipiente para café moído, tem a possibilidade de utilizar um segundo tipo de café, por exemplo, sem cafeína.

- ▶ Não utilize café moído muito fino. Este tipo de café pode entupir o sistema e o café apenas corre em gotas.
- ▶ Nunca coloque mais do que uma colher de dosagem cheia de café moído.
- ▶ A especialidade de café pretendida tem de ser preparada dentro de aproximadamente 1 minuto após o enchimento do café moído. Caso contrário, a JURA cancela o processo e fica novamente pronta a funcionar.
- ▶ Caso tenha colocado pouco café moído, os símbolos ☉, ☐, ☒ e ☒ piscam e a JURA cancela o processo.

A preparação de todas as especialidades de café com café moído ocorre sempre deste modo.

Exemplo: preparar uma chávena de café com café moído.

Pré-requisito: a sua JURA está pronta a funcionar.

- ▶ Colocar a chávena por baixo da saída de café.
- ▶ Abrir o recipiente para café moído. O símbolo Café moído ☒ ilumina-se.
- ▶ Colocar o funil de enchimento para café moído sobre o recipiente para café moído.

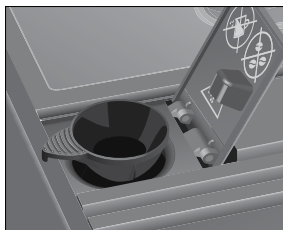

- ▶ Deitar uma colher de dosagem cheia de café moído no funil de enchimento.

- ▶ Fechar o recipiente para café moído. Os símbolos ☉, ☐, ☒ e ☒ piscam. Os símbolos ☉, ☐ e ☒ iluminam-se.

- ▶ Tocar no símbolo Café para iniciar a preparação. O símbolo Café ☒ ilumina-se, a quantidade de água pré-ajustada corre para a chávena. A preparação para automaticamente. A sua JURA encontra-se pronta a funcionar.

Ajustar o moinho

Poderá ajustar progressivamente o moinho ao grau de torrefação do seu café.

CUIDADO

Se o grau de moagem for ajustado com o moinho parado, há perigo de danos no seletor do grau de moagem.

- ▶ Ajuste o grau de moagem apenas com o moinho em funcionamento.



- ▶ Para ajustar um grau de moagem mais grosso, rode o seletor para a esquerda; para um ajuste mais fino do grau de moagem rode para a direita.

O ajuste correto do grau de moagem pode ser reconhecido através da saída uniforme do café pela saída de café. Além disso, obtém-se um creme fino e espesso.

Exemplo: alterar o grau de moagem durante a preparação de um expresso “forte”.

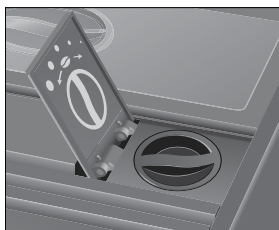
- ▶ Colocar a chávena por baixo da saída de café.
- ▶ Abrir a tampa do seletor do grau de moagem.







-  ▶ Tocar no símbolo Aroma do café “forte”. O símbolo Aroma do café “forte”  ilumina-se.
-  ▶ Tocar no símbolo Expresso para iniciar a preparação.
 - ▶ Colocar o seletor do grau de moagem na posição desejada, **durante** o funcionamento do moinho.
 A quantidade de água pré-ajustada corre para a chávina. A preparação para automaticamente.

3 Funcionamento diário

Ligar o aparelho

A manutenção diária do aparelho e a higiene aplicada no manuseamento com café e água são decisivos para um resultado de café perfeito dentro da chávina. Por isso, mude a água **diariamente**.

Depois de ligar o aparelho, realiza-se automaticamente uma lavagem.

- ▶ Colocar o recipiente por baixo da saída de café.
-  ▶ Pulsar a tecla Liga/Desliga para ligar o aparelho. Os símbolos ,  e  piscam, o aparelho aquece. O aparelho é lavado, pela saída de café sai água. A lavagem para automaticamente. A sua JURA está pronta a funcionar.

Manutenção diária





Para prolongar a vida da sua JURA e garantir que a qualidade do café seja sempre ideal, o aparelho deve ser cuidado diariamente.

- ▶ Remover a bandeja de recolha de água.
- ▶ Esvaziar o depósito de borras de café e a bandeja de recolha de água e lavar com água quente.
-  Esvazie o depósito de borras de café sempre com o aparelho ligado. Só assim o contador de borras de café é reajustado.

- ▶ Voltar a colocar o depósito de borras de café e a bandeja de recolha de água.
- ▶ Lavar o depósito de água com água limpa.
- ▶ Limpar a superfície do aparelho com um pano limpo, macio e húmido (por exemplo, pano de microfibras).

Desligar o aparelho

Ao desligar a JURA, o sistema é lavado automaticamente se tiver sido preparada uma especialidade de café.

- ▶ Colocar o recipiente por baixo da saída de café.
-  ▶ Pulsar a tecla Liga/Desliga. Os símbolos ,  e  piscam. O aparelho é lavado, pela saída de café sai água. A lavagem para automaticamente. A sua JURA está desligada.

-  Se desligar a JURA com a tecla Liga/Desliga, o aparelho **não consome energia em estado desligado**.







4 Ajustes permanentes no modo de programação

Colocar e ativar o filtro

A sua JURA não precisará de ser descalcificada se utilizar o cartucho do filtro CLARIS Blue. Caso ainda não tenha ativado o filtro na altura da primeira colocação em funcionamento, poderá fazê-lo em seguida.

-  Realize o processo “Colocar o filtro” sem interrupções. Assim, o bom funcionamento da sua JURA está garantido.











Pré-requisito: a sua JURA está pronta a funcionar.

- ▶ Tocar nos símbolos  e  em simultâneo durante aprox. 2 segundos. Os símbolos , ,  e  iluminam-se com maior intensidade.

4 Ajustes permanentes no modo de programação

- ▶ Tocar no símbolo Filtro durante **aprox. 2 segundos**.
O símbolo Depósito de água  ilumina-se.
- ▶ Remover o depósito de água.
- ▶ Abrir o suporte do filtro.
- ▶ Colocar o cartucho do filtro no depósito de água, pressionando levemente.









- ▶ Fechar o suporte do filtro. Ouve-se o suporte do filtro encaixar.
- i** O filtro também deverá ser mudado após dois meses. Ajuste o período de tempo com a ajuda do disco de data existente no suporte do filtro do depósito de água.
- ▶ Encher o depósito de água com água limpa e fria e voltar a colocá-lo.
O símbolo Depósito de borras de café  ilumina-se.
- ▶ Esvaziar a bandeja de recolha de água e o depósito de borras de café e voltar a colocar os mesmos.
O símbolo Filtro  ilumina-se.
- ▶ Tocar no símbolo Filtro para iniciar a lavagem do filtro.
Os símbolos , ,  e  piscam. O filtro é lavado.
A lavagem do filtro para automaticamente.
O símbolo Depósito de borras de café  ilumina-se.
- ▶ Esvaziar a bandeja de recolha de água e o depósito de borras de café e voltar a colocar os mesmos.
Os símbolos ,  e  piscam, o aparelho aquece. A sua JURA encontra-se pronta a funcionar.





Ajustar a dureza da água

- i** Não é necessário ajustar a dureza da água se for utilizado o cartucho do filtro CLARIS Blue e se o mesmo tiver sido ativado.















Quanto mais dura for a água, maior será a frequência com a qual a JURA terá de ser descalcificada. Portanto, é importante efetuar o ajuste correto da dureza da água.

Poderá ajustar os seguintes níveis de dureza da água:

Dureza da água	Indicação no visor de símbolos
Nível 1: 1 – 15 °dH	Ilumina-se 1 símbolo 
Nível 2: 16 – 23 °dH	Iluminam-se 2 símbolos  
Nível 3: 24 – 30 °dH	Iluminam-se 3 símbolos   

Exemplo: alterar o ajuste da dureza da água do “nível 2” ( ) para o “nível 3” (  ).

Pré-requisito: a sua JURA está pronta a funcionar.

- ▶ Tocar nos símbolos  e  **em simultâneo durante aprox. 2 segundos**.
Os símbolos , ,  e  iluminam-se com maior intensidade.
-  ▶ Tocar no símbolo Descalcificação **por breves instantes**.
Os símbolos ,  e  iluminam-se.
-  ▶ Tocar no símbolo Café.
Os símbolos ,  e  iluminam-se.
-  ▶ Tocar no símbolo Descalcificação para confirmar o ajuste da dureza da água para o “nível 3”.
A sua JURA encontra-se pronta a funcionar.

Desligar automático

Poderá poupar energia através do desligar automático da sua JURA. A sua JURA desliga automaticamente decorrido um período de tempo ajustado após a última operação no aparelho.

Poderá ajustar os seguintes tempos:

Desligar após	Indicação no visor de símbolos
30 min	O símbolo ☒ ilumina-se com maior intensidade
1 h	O símbolo ☒ ilumina-se com maior intensidade
2 h	O símbolo ☒ ilumina-se com maior intensidade

Exemplo: a hora de desligar muda de 30 minutos (☒) para 1 hora (☒).

Condição: a sua JURA está pronta a funcionar.

- ▶ Tocar simultaneamente nos símbolos ☉ e ☉ durante **cerca de 2 segundos**.

Os símbolos ☉, ☉, ☉ (ou ☒) e ☉ bem como ☒ iluminam-se com maior intensidade.

- ☒ ▶ Tocar no símbolo Espresso. O símbolo ☒ ilumina-se com maior intensidade.
- ▶ Tocar no símbolo ☉ **aprox. 2 segundos**. A hora de desligar foi alterada para 1 hora. A sua JURA volta a estar pronta a funcionar.

5 Manutenção

Na sua JURA estão integrados os seguintes programas de manutenção:

- Limpar o aparelho
- Descalcificar o aparelho
- Mudar o filtro

Limpar o aparelho

Após 180 preparações ou 80 lavagens iniciais, a JURA solicita uma limpeza.

CUIDADO

Se for utilizado um produto de limpeza incorreto, existe risco de danos no aparelho e de resíduos na água.

- ▶ Utilize apenas os produtos de manutenção originais da JURA.







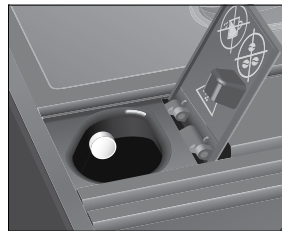

- i** O programa de limpeza dura aproximadamente 15 minutos.
- i** Não interrompa o programa de limpeza. Isso prejudicaria a qualidade da limpeza.
- i** As pastilhas de limpeza da JURA estão à venda em lojas especializadas.

Pré-requisito: a sua JURA está pronta a funcionar. O símbolo Limpeza ☉ ilumina-se.

- ☉ ▶ Tocar no símbolo Limpeza durante **aprox. 2 segundos**. O símbolo Depósito de borras de café ☒ ilumina-se.
- ▶ Esvaziar a bandeja de recolha de água e o depósito de borras de café e voltar a colocar os mesmos. O símbolo Limpeza ☉ ilumina-se.
- ▶ Colocar o recipiente por baixo da saída de café.
- ☉ ▶ Tocar no símbolo Limpeza. Os símbolos ☒, ☒, ☒ e ☉ piscam. pela saída de café sai água. O processo é interrompido, o símbolo Café moído ☒ ilumina-se.
- ▶ Abrir o recipiente para café moído e colocar uma pastilha de limpeza da JURA.



- ▶ Fechar o recipiente para café moído. O símbolo Limpeza ☉ ilumina-se.
- ☉ ▶ Tocar no símbolo Limpeza. Os símbolos ☒, ☒, ☒ e ☉ piscam. pela saída de café sai várias vezes água. O processo é interrompido, o símbolo Depósito de borras de café ☒ ilumina-se.
- ▶ Esvaziar a bandeja de recolha de água e o depósito de borras de café e voltar a colocar os mesmos. Os símbolos ☒, ☒ e ☒ piscam. O aparelho aquece. A sua JURA encontra-se pronta a funcionar.

Limpar o aparelho sem solicitação: poderá iniciar manualmente o processo "limpar o aparelho" em qualquer altura, se o aparelho estiver pronto a funcionar. Tocar nos símbolos  e  em **simultâneo durante aprox. 2 segundos**. Os símbolos , ,  e  ou  iluminam-se com maior intensidade. Pressiona com a **primeira solicitação de ação** (assinalada com ), como descrito no presente capítulo.

Descalcificar o aparelho

Como consequência normal da sua utilização, ocorre o depósito de sedimentos de calcário na máquina. A JURA solicitará automaticamente uma descalcificação. A calcificação depende do grau de dureza da água utilizada.

CUIDADO

Há perigo de irritação da pele e dos olhos devido ao agente descalcificador.

- ▶ Evite o contacto com a pele e com os olhos.
- ▶ Remova o agente descalcificador com água limpa. Se houver contacto com os olhos, consulte um médico.

CUIDADO

Se for utilizado um agente descalcificador incorreto, existe risco de danos no aparelho e de resíduos na água.

- ▶ Utilize apenas os produtos de manutenção originais da JURA.

CUIDADO

Perigo de danos no aparelho se o processo de descalcificação for interrompido.

- ▶ Efetue a descalcificação até ao fim.

CUIDADO



Existe risco de danos nas superfícies delicadas (p. ex. mármore) devido ao contacto com agente descalcificador.

- ▶ Remova imediatamente os salpicos que atinjam tais superfícies.







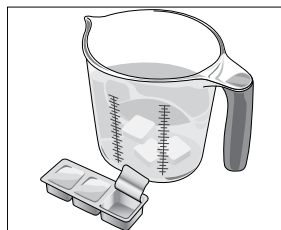

- i** O programa de descalcificação dura aproximadamente 40 minutos.









- i** As pastilhas anticalcário da JURA estão à venda em lojas especializadas.
- i** Não há solicitação para a descalcificação se utilizar um cartucho do filtro CLARIS Blue e o mesmo estiver ativado.







Pré-requisito: a sua JURA está pronta a funcionar. O símbolo Descalcificação  ilumina-se.

-  ▶ Tocar no símbolo Descalcificação durante **aprox. 2 segundos**. O símbolo Depósito de borras de café  ilumina-se.
- ▶ Esvaziar a bandeja de recolha de água e o depósito de borras de café e voltar a colocar os mesmos. O símbolo Depósito de água  pisca.
- ▶ Remover e esvaziar o depósito de água.
- ▶ Dissolver totalmente o conteúdo de uma bandeja de blister (3 pastilhas anticalcário da JURA) em um recipiente com 500 ml de água. O procedimento pode durar alguns minutos.



- ▶ Verter a solução para o depósito de água **vazio** e colocar o depósito de água. O símbolo Descalcificação  ilumina-se.
-  ▶ Tocar no símbolo Descalcificação. Os símbolos , ,  e  piscam, a água sai diretamente para a bandeja de recolha de água. O processo é interrompido, o símbolo Depósito de borras de café  ilumina-se.
- ▶ Esvaziar a bandeja de recolha de água e o depósito de borras de café e voltar a colocar os mesmos. O símbolo Depósito de água  ilumina-se.
- ▶ Remover o depósito de água e **lavar bem**.



- ▶ Encher o depósito de água com água limpa e fria e voltar a colocá-lo.
O símbolo Descalcificação  ilumina-se.
 - ▶ Tocar no símbolo Descalcificação.
Os símbolos ,  e  piscam, a água sai diretamente para a bandeja de recolha de água.
Os símbolos ,  e  piscam, a água sai pela saída de café.
O processo é interrompido, o símbolo Depósito de borras de café  ilumina-se.
 - ▶ Esvaziar a bandeja de recolha de água e o depósito de borras de café e voltar a colocar os mesmos.
A sua JURA encontra-se pronta a funcionar.
- i** No caso de uma interrupção imprevista do processo de descalcificação, lave bem o depósito de água.

Descalcificar o aparelho sem solicitação: poderá iniciar manualmente o processo "descalcificar o aparelho" em qualquer altura, se o aparelho estiver pronto a funcionar. Tocar nos símbolos  e  em **simultâneo durante aprox. 2 segundos**. Os símbolos , ,  e  iluminam-se com maior intensidade. Prossiga com a **primeira solicitação de ação** (assinalada com ▶), como descrito no presente capítulo.

Mudar o filtro





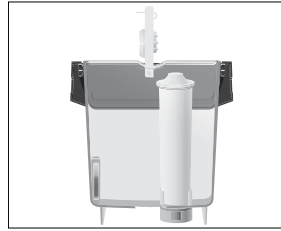

- i** Após um fluxo de 50 litros de água, a ação do filtro estará esgotada. A sua JURA solicita automaticamente uma mudança do filtro.
- i** O filtro também deverá ser mudado após dois meses. Ajuste o período de tempo com a ajuda do disco de data existente no suporte do filtro do depósito de água.
- i** Não há solicitação de mudança do filtro se o cartucho do filtro CLARIS Blue não estiver ativado no modo de programação.







Pré-requisito: a sua JURA está pronta a funcionar.
O símbolo Filtro  ilumina-se.

-  ▶ Tocar no símbolo Filtro durante **aprox. 2 segundos**.
O símbolo Depósito de água  ilumina-se.
- ▶ Remover o depósito de água.
- ▶ Abrir o suporte do filtro e remover o cartucho do filtro.
- ▶ Colocar o cartucho do filtro novo no depósito de água, pressionando levemente.



- ▶ Fechar o suporte do filtro. Ouve-se o suporte do filtro encaixar.
- i** O filtro também deverá ser mudado após dois meses. Ajuste o período de tempo com a ajuda do disco de data existente no suporte do filtro do depósito de água.

- ▶ Encher o depósito de água com água limpa e fria e voltar a colocá-lo.
O símbolo Depósito de borras de café  ilumina-se.
- ▶ Esvaziar a bandeja de recolha de água e o depósito de borras de café e voltar a colocar os mesmos.
O símbolo Filtro  ilumina-se.
-  ▶ Tocar no símbolo Filtro para iniciar a lavagem do filtro.
Os símbolos ,  e  piscam. O filtro é lavado. A água sai diretamente para a bandeja de recolha de água.
A lavagem do filtro para automaticamente.
O símbolo Depósito de borras de café  ilumina-se.
- ▶ Esvaziar a bandeja de recolha de água e o depósito de borras de café e voltar a colocar os mesmos.
O aparelho aquece. A sua JURA encontra-se pronta a funcionar.

Mudar o filtro sem solicitação: se o filtro estiver ativado, poderá iniciar manualmente o processo "mudar o filtro" em qualquer altura, se o aparelho estiver pronto a funcionar. Tocar nos símbolos  e  **em simultâneo durante aprox. 2 segundos.** Os símbolos , ,  e  iluminam-se com maior intensidade. Prossiga com a **primeira solicitação de ação** (assinalada com ) , como descrito no presente capítulo.

Descalcificar o depósito de água

Podem ocorrer incrustações de calcário no depósito de água. Para garantir um funcionamento impecável, descalcifique regularmente o depósito de água.























- ▶ Remover o depósito de água.
- ▶ Se for utilizado um cartucho do filtro CLARIS Blue, remover o mesmo.
- ▶ Descalcificar o aparelho com um agente descalcificador suave à venda no mercado conforme as instruções do fabricante.
- ▶ Lavar bem o depósito de água.
- ▶ Se for utilizado um cartucho do filtro CLARIS Blue, voltar a colocar o mesmo.
- ▶ Encher o depósito de água com água limpa e fria e voltar a colocá-lo.

Limpar o depósito de grãos







Os grãos de café podem apresentar uma ligeira camada de gordura que se fixa nas paredes do depósito de grãos. Estes resíduos podem influenciar negativamente o resultado do café. Por isso, limpe regularmente o depósito de grãos.

-  ▶ Pulsar a tecla Liga/Desliga para desligar o aparelho.
- ▶ Retirar a ficha de alimentação.
- ▶ Remover a tampa do depósito de grãos.
- ▶ Remover os grãos de café com um aspirador.
- ▶ Limpar o depósito de grãos com um pano seco e macio.
- ▶ Encher os grãos de café frescos no depósito de grãos e fechar a tampa do depósito de grãos.

6 Mensagens no visor de símbolos

Mensagem (indicação no visor de símbolos)	Causa/Consequência	Medida
O símbolo Depósito de água  ilumina-se.	O depósito de água está vazio ou não foi colocado corretamente. Não é possível realizar uma preparação.	<ul style="list-style-type: none"> ▶ Encher o depósito de água (ver Capítulo 1 “Preparação e colocação em funcionamento – Encher o depósito de água”). ▶ Colocar o depósito de água.
O símbolo Depósito de borras de café  ilumina-se.	O depósito de borras de café está cheio. Não é possível preparar especialidades de café.	<ul style="list-style-type: none"> ▶ Esvaziar o depósito de borras de café e o reservatório de borras de café (ver Capítulo 3 “Funcionamento diário – Manutenção diária”).
O símbolo Depósito de borras de café  pisca.	A bandeja de recolha de água não está colocada corretamente ou não está colocada. Não é possível realizar uma preparação.	<ul style="list-style-type: none"> ▶ Colocar a bandeja de recolha de água.
Os símbolos  ,  ,  ,  , e  piscam.	A tampa protetora do aroma do depósito de grãos não está colocada corretamente ou não está colocada.	<ul style="list-style-type: none"> ▶ Colocar corretamente a tampa protetora do aroma.
Os símbolos  ,  ,  e  ou  iluminam-se com maior intensidade.	Encontra-se no modo de programação.	<ul style="list-style-type: none"> ▶ Tocar o símbolo  ou o símbolo  para abandonar o modo de programação. A sua JURA encontra-se pronta a funcionar.
A JURA está pronta a funcionar, o símbolo Limpeza  ilumina-se.	A JURA solicita uma limpeza.	<ul style="list-style-type: none"> ▶ Realizar a limpeza (ver Capítulo 5 “Manutenção – Limpar o aparelho”).
A JURA está pronta a funcionar, o símbolo Descalcificação  ilumina-se.	A JURA solicita uma descalcificação.	<ul style="list-style-type: none"> ▶ Realizar a descalcificação (ver Capítulo 5 “Manutenção – Descalcificar o aparelho”).
A JURA está pronta a funcionar, o símbolo Filtro  ilumina-se.	Após o fluxo de 50 litros, a ação do cartucho do filtro CLARIS Blue estará esgotada.	<ul style="list-style-type: none"> ▶ Substituir o cartucho do filtro CLARIS Blue (ver Capítulo 5 “Manutenção – Mudar o filtro”).
Preparação de café moído: após a colocação do café moído os símbolos  ,  ,  e  piscam por breves instantes.	Foi introduzido café moído em quantidade insuficiente, a JURA interrompe o processo.	<ul style="list-style-type: none"> ▶ Na próxima preparação, encher mais café moído (ver Capítulo 2 “Preparação – Café moído”).

7 Eliminação de falhas

Problema	Causa/Consequência	Medida
Durante a preparação de café, o café corre apenas gota a gota.	O café ou o café em pó foi moído demasiado fino e entope o sistema.	▶ Ajustar o moinho para um grau de moagem mais grosso ou utilizar um café moído mais grosso (ver Capítulo 1 “Preparação e colocação em funcionamento – Ajustar o moinho”).
O símbolo Depósito de água  ilumina-se, apesar do depósito de água estar cheio.	O flutuador do depósito de água está preso.	▶ Descalcificar o depósito de água (ver Capítulo 5 “Manutenção – Descalcificar o depósito de água”).
Os símbolos  e  piscam alternadamente.	O sistema tem de ser enchido com água.	▶ Encher o depósito de água (ver Capítulo 1 “Preparação e colocação em funcionamento – Encher o depósito de água”). ▶ Tocar num dos símbolos  ou  . O sistema enche-se com água.
O moinho faz ruídos altos.	No moinho existem corpos estranhos.	▶ Contacte o serviço pós-venda no seu país (ver Capítulo 11 “Endereços da JURA / Notas legais”).
Após ligar a JURA, o símbolo Limpeza  pisca durante 5 segundos. Depois, o aparelho desliga-se.	Se o aparelho tiver sido colocado ao frio durante algum tempo, o aquecimento fica bloqueado por motivos de segurança.	▶ Aquecer o aparelho à temperatura ambiente.

i Caso não consiga eliminar as falhas, entre em contacto com o serviço pós-venda no seu país (ver Capítulo 11 “Endereços da JURA / Notas legais”).













8 Transporte e eliminação ecológica

Transportar / esvaziar o sistema

Guarde a embalagem da JURA. Ela serve como proteção para o transporte da máquina.

Para proteger a JURA da geada durante o transporte, o sistema tem de ser esvaziado.

Pré-requisito: a sua JURA está pronta a funcionar.

- ▶ Colocar o recipiente por baixo da saída de café.
- ▶ Tocar nos símbolos  e  **em simultâneo durante aprox. 2 segundos.**
Os símbolos , ,  e  ou  iluminam-se com maior intensidade.
- ▶ Remover e esvaziar o depósito de água.
Os símbolos ,  e  iluminam-se.
-  ▶ Tocar no símbolo Espresso.
Sai água quente até o sistema ficar vazio.
O símbolo Depósito de água  ilumina-se.
-  ▶ Pulsar a tecla Liga/Desliga para desligar o aparelho.

Eliminação

Por favor, elimine os aparelhos velhos de forma ecológica.



Os aparelhos velhos possuem materiais recicláveis valiosos e devem ser entregues para a reciclagem. Portanto, elimine os aparelhos velhos através de postos de recolha adequados.

9 Dados técnicos

Tensão	220 – 240 V ~, 50 Hz
Potência	1450 W
Marcação de conformidade	CE 
Consumo de energia Modo de poupança de energia“ligado” (os símbolos iluminam-se com menor intensidade)	aprox. 4,0 Wh
Pressão da bomba	estática máx. 15 bar
Capacidade do depósito de água (sem filtro)	1,1 l
Capacidade do depósito de grãos	125 g
Capacidade do depósito de borras de café	aprox. 9 Porções
Comprimento do cabo	aprox. 1,1 m
Peso	aprox. 8,9 kg
Dimensões (L x A x P)	23 x 32,3 x 44,5 cm

Indicação para o inspetor (novos ensaios conforme a norma DIN VDE 0701-0702): o ponto de ligação à terra central está localizado no lado inferior do aparelho, próximo da ligação do cabo de alimentação.

10 Índice remissivo

A

- Ajustes
 - Adaptar permanentemente a quantidade de água ao tamanho da chávena 155
 - Ajustes permanentes no modo de programação 157
- Ajustes permanentes no modo de programação 157
- Aparelho
 - Descalcificar 160
 - Desligar 157
 - Instalar 152
 - Ligar 157
 - Limpar 159

B

- Bandeja de recolha de água 148
- Base para chávenas 148

C

- Cabo de ligação 148
- Café 155
- Café granulado
 - Café moído 156
- Café moído 156
 - Recipiente para café moído 149
- Cartucho do filtro CLARIS Blue
 - Colocar e ativar 157
 - Mudar 161
- Colocação em funcionamento, Primeira
 - Com ativação do cartucho do filtro 153
 - Sem ativação do cartucho do filtro 154
- Contactos 168

D

- Dados técnicos 165
- Depósito de água 148
 - Descalcificar 162
 - Encher 154
- Depósito de borras de café 148
- Depósito de grãos
 - Depósito de grãos com tampa protetora do aroma 148
 - Encher 152
 - Limpar 162
- Descalcificar
 - Aparelho 160
 - Depósito de água 162

- Descrição dos símbolos 147
- Desligar 157
 - Desligar automático 158
- Desligar automático 158
- Dureza da água
 - Ajustar a dureza da água 158
 - Medir a dureza da água 154

E

- Eliminação de falhas 164
- Eliminação ecológica 165
- Encher
 - Depósito de água 154
 - Depósito de grãos 152
- Endereços 168
- Esvaziar o sistema 165
- Expresso 155

F

- Filtro
 - Colocar e ativar 157
 - Mudar 161

G

- Grau de moagem
 - Seletor do grau de moagem 149

H

- Homepage 152
- Hotline 168

I

- Instalar
 - Instalar o aparelho 152
- Internet 152

J

- JURA
 - Contactos 168
 - Homepage 152
 - Internet 152

L

- Ligar 157
- Limpar
 - Aparelho 159
 - Depósito de grãos 162

M

- Manutenção 159
 - Manutenção diária 157
- Mensagens no visor 163
- Modo de poupança de energia 155
- Modo de programação 157
 - Ajustar a dureza da água 158
 - Desligar automático 158
- Moinho
 - Ajustar o moinho 156

P

- Ponto de ligação à terra 165
- Ponto de ligação à terra central 165
- Preparação 155
 - Café 155
 - Café moído 156
 - Expresso 155
 - Ristretto 155
- Primeira colocação em funcionamento 153
 - Com ativação do cartucho do filtro 153
 - Sem ativação do cartucho do filtro 154

R

- Ranhuradas de ventilação 148
- Recipiente para café moído
 - Recipiente para café moído 149
- Ristretto 155

S

- Saída de café
 - Saída de café com altura ajustável 148
- Saída de café com altura ajustável 148
- Segurança 150
- Serviço pós-venda 168
- Símbolo
 - Aroma do café 149
 - Café 149
 - Café moído 149
 - Depósito de água 149
 - Depósito de borras de café 149
 - Descalcificação 149
 - Expresso 149
 - Filtro 149
 - Limpeza 149
 - Ristretto 149

T

- Tampa protetora do aroma
 - Depósito de grãos com tampa protetora do aroma 148
- Tecla
 - Tecla Liga/Desliga 148
- Telefone 168
- Transporte 165

U

- Utilização conforme a finalidade 150

V

- Visor
 - Visor de símbolos 149
- Visor de símbolos 149
 - Mensagens 163
- Visor, mensagens 163

11 Endereços da JURA / Notas legais

11 Endereços da JURA / Notas legais

JURA Elektroapparate AG
Kaffeeweltstrasse 10
CH-4626 Niederbuchsiten
Tel. +41 (0)62 38 98 233

- @ Outros dados de contacto para o seu país podem ser consultados online em **www.jura.com**.

Diretivas

O aparelho cumpre as exigências das seguintes diretivas:

- 2014/35/UE – Diretiva de baixa tensão
- 2014/30/UE – Compatibilidade eletromagnética
- 2009/125/CE – Diretiva sobre energia
- 2011/65/UE - Diretiva relativa à restrição do uso de determinadas substâncias perigosas em equipamentos elétricos e eletrónicos

Alterações técnicas

Reservados os direitos de alterações técnicas. As ilustrações utilizadas neste manual de instruções são estilizadas e não mostram as cores originais do aparelho. A sua JURA pode apresentar detalhes diferentes.

Feedback

A sua opinião é importante! Utilize as possibilidades de contacto em www.jura.com.

Copyright

O manual de instruções contém informações protegidas por direitos de autor. As fotocópias ou traduções para outra língua não são admissíveis sem a autorização prévia por escrito pela JURA Elektroapparate AG.